





Placas

- Inducción con extractor integrado
- Inducción Control**Total**
- Inducción
- Vitrocerámicas
- Gas
- Modulares
- Menaje

Nuevas placas de inducción Balay ControlTotal

Han pasado ya 35 años desde que un grupo de ingenieros de Balay, en colaboración con la Universidad de Zaragoza, lanzó la primera encimera de inducción desarrollada íntegramente en España. Desde entonces, Balay ha desarrollado exclusivas prestaciones, adaptándose a las necesidades del usuario español, como por ejemplo, zonas grandes y flexibles para cocinar, como la **zona gigante de 32 cm**, las **placas FlexInducción** o **FlexInducción Total**. O conseguir frituras al punto perfecto evitando que el aceite se queme con el **Control de temperatura del aceite**.

En los últimos años, Balay ha presentado la **placa con extractor integrado**. Con ella se adapta también a la clara tendencia de cocinas abiertas al salón, que transforma la manera en la que se diseña y utiliza el espacio en los hogares. Y, por supuesto, sin olvidar otros factores, como la comodidad en el uso con controles sencillos, donde se puede **programar el tiempo de cocinado**, y teniendo siempre presente la **seguridad** y la **fácil instalación**.

Placas ControlTotal: adiós al humo en la cocina

NUEVO Balay presenta una **nueva gama de placas de inducción ControlTotal** que mejora significativamente la experiencia culinaria. Ofrece una combinación de comodidad, eficiencia, seguridad y estética, que hace que la cocina sea un lugar más funcional y un espacio para disfrutar.

Nuevo Control de temperatura del aceite

Las nuevas placas de inducción Balay ControlTotal controlan que los alimentos se cocinen siempre a la temperatura adecuada.



Todos los modelos incorporan un **nuevo Control de temperatura del aceite**, con visualización de la temperatura en el display y con opciones de cocinado de más alimentos.

Nuevo Control placa-campana

Y con esta nueva gama ControlTotal ya no habrá que preocuparse de que el ambiente en la cocina esté siempre limpio.

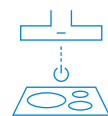

Gracias al exclusivo **Control placa-campana**, las nuevas placas se pueden conectar con la campana para que esta se encienda y se regule automáticamente cuando se empieza a cocinar.

Nueva estética

También la estética se renueva, apostando por una **serigrafía moderna y elegante**. Y todos los modelos ofrecen el **Control Deslizante Balay**, que permite regular la potencia y el tiempo de cocción deslizando cómodamente el dedo.

Nuevas funciones

Además, nuevas funciones, como la **función Pausa**, facilitan e incorporan seguridad en la tarea del cocinado. Con ella se puede pausar la cocción cuando hay alguna interferencia sin que por ello se alteren los ajustes. O el **botón Favoritos**, que permite que la placa memorice los ajustes más usados.



Nuevo Control de temperatura del aceite

Platos sabrosos y en su punto de la manera más sencilla



El **Control de temperatura del aceite** es la opción perfecta para cocinar siempre con la temperatura adecuada. La placa avisa cuando el recipiente ha alcanzado la temperatura indicada y mantiene la temperatura constante a partir de ese momento. De esta manera se consigue:

- **Cocinar de manera saludable:** sin que se sobrecaliente el aceite o la grasa y se generen sustancias peligrosas para la salud y sabores desagradables.
- **Garantizar la seguridad en la cocina:** ya que se evita que los alimentos se quemen.
- **Proteger el menaje:** evitando su deterioro.
- **Minimizar el consumo de la placa:** utilizando solo la potencia necesaria.
- **Que cocinar sea muy sencillo:** basta con seleccionar la temperatura adecuada y, a partir de ahí, la placa hará el resto.



Y, ahora, visualiza la temperatura en el display

NUEVO El nuevo **Control de temperatura del aceite** permite visualizar la temperatura en el display consiguiendo un uso más intuitivo. El display alterna la visualización de los grados seleccionados y los reales de la sartén, hasta alcanzar la temperatura solicitada. Además, se amplía el rango de temperaturas. De esta manera, no solo se puede controlar la fritura, sino también la temperatura para poder hacer otras recetas. Por ejemplo, derretir chocolate, preparar salsas o incluso hacer una fondue, ya que **el rango empieza en 70 °C**.

El nuevo Control de temperatura ofrece hasta **11 niveles de temperatura**. Y, gracias a una **extensa guía** incluida en todas las placas, será muy sencillo saber qué temperatura es la adecuada para cada alimento.

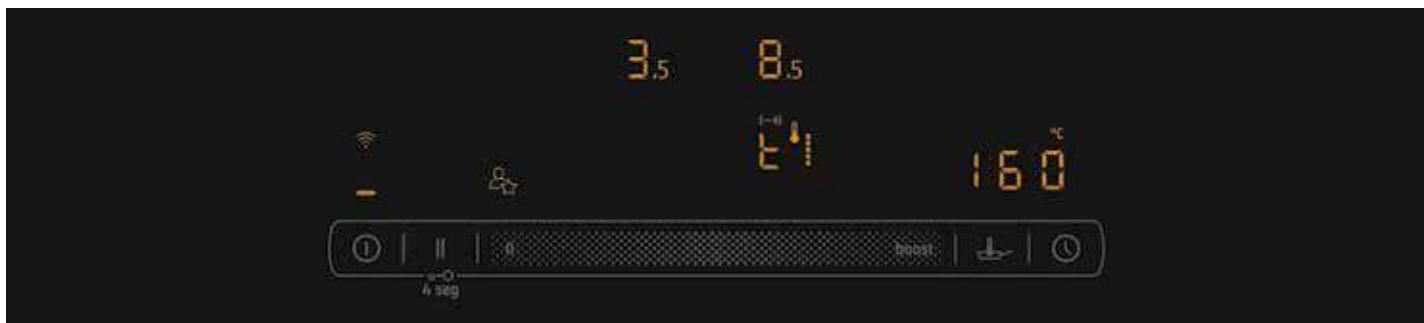

70-80 °C	90-100 °C	110-120 °C	140 °C	160-180 °C	180-200 °C	220 °C
Derretir chocolate, mantequilla o queso: por ejemplo, fondue.	Recalentar platos.	Preparar salsas (de tomate, de nata, bechamel) o guisos de verduras.	Tortilla, huevos revueltos, huevos plancha.	Freír pescado, albóndigas, salchichas, pechuga, bacon, brocheta, pisto.	Freír filetes (punto medio o bien hechos), cachopo, sanjacobo, estofado o verduras.	Freír filetes (poco hechos), patatas fritas congeladas o palomitas.

Disponible en una amplia variedad de placas

Ahora el Control de temperatura del aceite está disponible en toda la nueva gama **ControlTotal**, en diferentes zonas, en función del modelo, incluso en zona de 32 cm, zona Flex y Flex**Inducción** Total. Y también en las placas de inducción con extractor integrado.



Zona Flex**Inducción** Total



Zona Flex**Inducción**



Zona extra gigante de 32 cm



Zona Combi

Cocinar sin humos

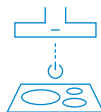

Nuevo Control Placa-campana

Balay incorpora el Control placa-campana en la nueva gama de [placas de inducción ControlTotal](#). Esta innovación aporta comodidad a la hora de cocinar y una mejor eficiencia en la eliminación de humos y olores. Este control permite:

Control de la campana desde la placa

Desde la electrónica de la placa se pueden modificar las principales funciones de la campana. Esto es mucho más cómodo y además se mantiene la superficie de la campana* mucho más limpia.

AutoFuncionamiento

NUEVO Cuando se selecciona esta opción desde la placa, ¡la campana hace todo el trabajo! [Encendiéndose y adaptando su nivel de extracción automáticamente](#) según el uso de la placa. No será necesario preocuparse de cambiar de potencia y se evitará olvidar el encendido o apagado de la campana después de cocinar, ya que [la campana siempre se apagará unos minutos después](#).

Control de la placa a través del móvil

El [control remoto de la placa a través de la App Home Connect**](#) permite seleccionar las distintas potencias para cada zona de cocción o el Control de temperatura del aceite, entre otras muchas funciones, directamente a través de la App Home Connect.

También es posible [controlar funcionalidades de la campana](#), como definir si la iluminación debe encenderse/apagarse de forma automática con la placa, si debe comenzar a funcionar al empezar a cocinar, o seguir funcionando durante un tiempo después de apagar la placa, etc.

Y, por si esto fuera poco, en la App se pueden seguir [indicaciones para preparar recetas](#). Solo es necesario seleccionar el plato que se desea cocinar y se enviarán los ajustes necesarios directamente a la placa.



Descubre estas y otras muchas funcionalidades a través de la App Home Connect en tu dispositivo móvil. Más información en página 6.

Home Connect

*Compatible solo con campanas que también dispongan de esta funcionalidad. Hay que establecer la conexión a través de la App vía wifi.

**Por seguridad, los ajustes enviados desde la App Home Connect deben ser confirmados en el propio aparato.



"Con el nuevo Control placa-campana ya no es necesario ajustar la potencia de la campana manualmente, porque siempre funciona al nivel adecuado."

M^a Eugenia
Fábrica de Balay
Zaragoza



Placas de inducción con extractor integrado

Tras muchos años desarrollando la mejor tecnología de inducción y de campanas extractoras, Balay ahora une lo mejor de cada una de ellas en un mismo espacio. **Dos electrodomésticos en uno, sin renunciar a la máxima comodidad y a un diseño espectacular.** El extractor ocupa tan poco que apenas se ve y la instalación es tan rápida como versátil.

Balay ofrece una amplia gama de placas con inducción con extractor integrado, en 80, 70 y 60 cm de ancho. Además, Balay incluye en su gama modelos con zonas con **función Combi.** Permite unir dos zonas rectangulares para cocinar con recipientes de diferentes formas y tamaños.

Zona gigante de 28 cm

NUEVO La nueva placa con extractor integrado de 80 cm dispone de una **zona gigante de 28 cm** que nos permite cocinar con recipientes más grandes, por ejemplo, paellas para toda la familia y amigos. Y una **zona FlexInducción**, sin límites, que hace posible cocinar con recipientes de diferentes tamaños y formas. Ambas zonas cuentan con el nuevo **Control de temperatura del aceite.**

Perfectamente integrado

Tanto en los modelos de 80 cm como en el de 60 cm, el extractor ocupa muy poco y, como está perfectamente enrasado en la placa, **puedes mover los recipientes de un lado a otro con total comodidad.** Los filtros antigrasa en color negro aportan una visión totalmente uniforme.





Fácil de limpiar y segura ante derrames de líquidos

Los filtros del extractor, así como el módulo donde se incluyen, son lavables en el lavavajillas. Y, si se derrama líquido, no hay ningún problema.

Las placas con extractor integrado cuentan con dos depósitos que recogen el líquido que se pueda derramar, protegiendo al máximo el motor y el interior del mueble.

AutoEncendido del extractor

Para una mayor comodidad, al encender la zona de cocción se activa automáticamente la ventilación.

Ssshhhh... Apenas se escucha



Un potente motor de (622 m³/h en salida de aire y 595 m³/h en recirculación) limpiará de humos la cocina y, gracias al exclusivo sistema de insonorización y al motor de alta eficiencia, se consiguen unos bajos niveles de ruido.

Múltiples posibilidades de instalación aprovechando el espacio al máximo

La instalación de las placas con extractor integrado es tan fácil que se adapta a todo tipo de cocinas, en instalación en isla o en pared. Se pueden instalar en encimeras desde 60 cm de fondo y con un grosor mínimo de 16 mm, adaptándose a todo tipo de diseños.

Gracias a una altura de instalación de 223 mm, apenas se pierde espacio de almacenamiento, permitiendo sacarle el máximo partido al espacio de la cocina.

Se pueden planificar cajones debajo de la placa con extractor y lograr así un mayor espacio útil. Esto es posible independientemente del tamaño de la placa.

En función de si se instala en recirculación o con salida de aire al exterior, de cómo instalar los conductos y de la profundidad de la encimera, existen diferentes kits de instalación. Ver páginas 100-101.



Mayor superficie de cocinado

Zona extra gigante de 32 cm



Gran capacidad

Invitar a toda la familia a casa ya no es un problema con la zona extra gigante de 32 cm, ya que se puede preparar una deliciosa paella. Permite preparar paellas para uno o hasta para diez comensales, adaptándose a los distintos tamaños de paelleras.



Gran versatilidad

La zona extra gigante de 32 cm de Balay, con un triple inductor de 21, 26 y 32 cm de diámetro, es una zona muy versátil, que permite utilizar recipientes de diferentes tamaños, desde paelleras hasta cafeteras italianas o cazos (desde 11 cm).



Placas FlexInducción: libertad a la hora de cocinar

Zona
Flex

Las placas FlexInducción Balay unen, a sus extraordinarias prestaciones, una gran facilidad de uso y una libertad y versatilidad únicas.

Su amplia superficie de cocción se puede utilizar como una única zona alargada, o como dos zonas con potencias diferentes.

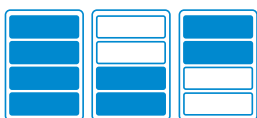

La zona FlexInducción permite cocinar con varios recipientes a la vez. Además, no importa el tamaño o la forma del recipiente porque se pueden colocar recipientes de forma cuadrada, alargada, redondeada, ovalada, etc. Desde pequeños recipientes, como cafeteras italianas, hasta grandes parrillas grill que ocupen toda la superficie. Más libertad y facilidad, imposible.

FlexInducción Total



En las placas FlexInducción Total de Balay hay espacio para todos, ya que su tecnología amplía la zona de cocción haciendo el espacio mucho más flexible y el cocinado, más libre y cómodo.

Recipientes alargados

Cocinar con recipientes alargados como la plancha Teppan Yaki o el grill de Balay, y aprovechar el resto de zonas de cocción con mayor amplitud y comodidad, es posible gracias a los inductores adicionales de la parte central, que actúan como soporte de los inductores laterales, ajustándose a las necesidades de cada momento.

Recipientes de gran tamaño

Utilizar recipientes de gran tamaño, como las paelleras de Balay 3PA0028X o HZ390240, al mismo tiempo que otros recipientes, es aún más cómodo. Además, se pueden colocar en diferentes posiciones para aprovechar al máximo todas las posibilidades de las placas FlexInducción Total.



Reconocimiento de desplazamiento del recipiente

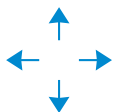

Si se está cocinando en una cacerola y se necesita esa parte de la placa libre, solo hay que desplazarla, ¡y listo! Gracias al Reconocimiento de desplazamiento del recipiente de todas las placas FlexInducción, la misma placa desactiva automáticamente una zona y activa la nueva elegida, manteniendo la potencia y tiempo previamente seleccionados para el recipiente que se haya movido.

Cocina fácil e intuitiva con Balay

Control Deslizante

Cómodo y sencillo de usar, permite regular la potencia y el tiempo de cocción deslizando cómodamente el dedo.



Control Táctil de fácil uso

Un sistema de control práctico y sencillo que cuenta con gran variedad de funciones.



Funciones Balay	Control Deslizante	Control Táctil de fácil uso
Control de temperatura del aceite	*	
Control placa-campana	*	
Home Connect	*	
Función Pausa	*	
Función Favoritos	*	
Función Reconocimiento desplazamiento recipiente	En todas las zonas Flex	
Programación de tiempo de cocción	*	*
Función Memoria	*	*
Función Inicio automático	*	*
Función Potencia máxima regulable	*	*
Función de Seguridad para niños con opción de bloqueo permanente o temporal	*	*
Función Comprobar recipiente	*	*
Función Silencio	*	*
Autodesconexión antiolvido de la placa	*	*
Zonas con función Sprint®	*	*
Indicador de calor residual para cada zona de cocción de dos niveles (H/h)	*	*
Función Alarma con duración de aviso regulable	A través de la App	
Función Turbo	A través de la App	
Recetas	A través de la App	

Las mejores funciones para un mejor cocinado

Función Programación de tiempo de cocción para cada zona

Todas las placas de Balay permiten programar cada zona de cocción para que se desconecte automáticamente al terminar el tiempo seleccionado.

Pausa



Función Pausa

Permite detener el proceso de cocción durante un máximo de 10 minutos. Los ajustes quedan memorizados y se reanuda el proceso de cocción con los mismos ajustes al desactivar la función. Se puede activar también para la limpieza.



Botón Favoritos

Permite memorizar 2 ajustes de cocinado (temperatura o potencia y tiempo) para tenerlos siempre accesibles.

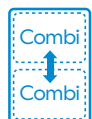

Función Combi

Posibilidad de unión de dos zonas de 21 x 19 cm para cocinar con recipientes de diferentes formas y tamaños.



Reconocimiento de desplazamiento del recipiente

Los ajustes establecidos en una zona de cocción se transfieren automáticamente a otra zona al desplazar el recipiente, apagando además la zona de cocción inicial.

Inicio automático

Si se coloca un recipiente antes de encender la placa, será detectado tras el encendido y la zona de cocción se seleccionará automáticamente.

Potencia máxima regulable

Permite limitar la potencia máxima total de la placa, para evitar que salte el diferencial, en aquellos hogares con potencia contratada limitada.

Turbo

Al activar esta función, la potencia de la zona aumenta durante 30 segundos, lo que reduce el tiempo de calentamiento de las sartenes.

Sprint® (boost)

Aumenta la potencia de la zona de inducción durante 10 minutos para acelerar el calentamiento de grandes cantidades de líquidos, cuando se utilizan ollas y cacerolas.

Silencio

Se podrán seleccionar hasta 3 niveles sonoros diferentes con la posibilidad de desconectar los avisos sonoros.

Memoria

Si accidentalmente se apaga la placa, al volver a encenderla se recuperarán las potencias y tiempos de cocción.

Indicador de 2 niveles de calor residual (H/h)

Indica cuando todavía hay calor en la zona de cocción.

Comprobar recipiente

Permite comprobar la rapidez y calidad del proceso de cocción, en función del recipiente.

Seguridad para niños

Con opción de bloqueo permanente o temporal.

Autodesconexión antiolvido de la placa

La placa se apagará automáticamente en el caso de que una zona permanezca durante un largo plazo de tiempo sin que se haga ninguna modificación.

Placas de gas Balay

Cocinar con gas es una forma de cocción tradicional que permite controlar el calor de forma sencilla y que sigue siendo el modo de cocción preferido por muchas personas.

Quemadores más potentes

Los quemadores Wok de Balay son muy potentes: 4 kW para cocinar de forma más eficiente y rápida.

Los quemadores Wok de doble llama son hasta un 60% más eficientes.

Permiten regular la intensidad del fuego para cocinar desde una salsa o chocolate hasta carne a la plancha.



Seguridad y comodidad



Es importante que la seguridad esté presente a la hora de cocinar con gas. Por eso, Balay ofrece el sistema de **seguridad GasStop** en todas sus placas de gas.

La encimera dispone en cada quemador de un termopar de seguridad que cierra el paso del gas en caso de detectar ausencia de llama.



Todas las placas de gas Balay tienen **autoencendido** integrado en el mando, por lo que la comodidad es máxima.

Placas de gas de acero inoxidable

Estas **placas de gas de acero inoxidable** disponen de las más altas prestaciones con el diseño y tipo de cocción más tradicional.

Cuentan con un renovado diseño en sus parrillas de hierro fundido, que ofrecen una gran estabilidad y robustez para que los recipientes puedan apoyarse con total seguridad y así poder cocinar de una manera mucho más cómoda.

Placas Cristal Gas

Las **placas de Cristal Gas** han sido creadas para proporcionar la máxima comodidad, ya que su limpieza es muy cómoda y sencilla.

Además, las parrillas de hierro fundido han sido diseñadas para su máximo confort. Son independientes, por lo que es más fácil manejarlas y se pueden limpiar de forma más cómoda.

Y todo esto proporcionando la máxima estabilidad a los recipientes, para que no haya riesgos al cocinar.

Control preciso de la llama en 9 niveles



Facilidad de uso y precisión, también en las placas de gas

Balay posee una revolucionaria tecnología para las placas de gas: el control de potencia de la llama, un revolucionario control con 9 niveles de potencia que permite regular la llama de forma exacta y con total precisión. Así, se puede ajustar la intensidad exacta de llama que deseamos en función de la receta que estemos cocinando.

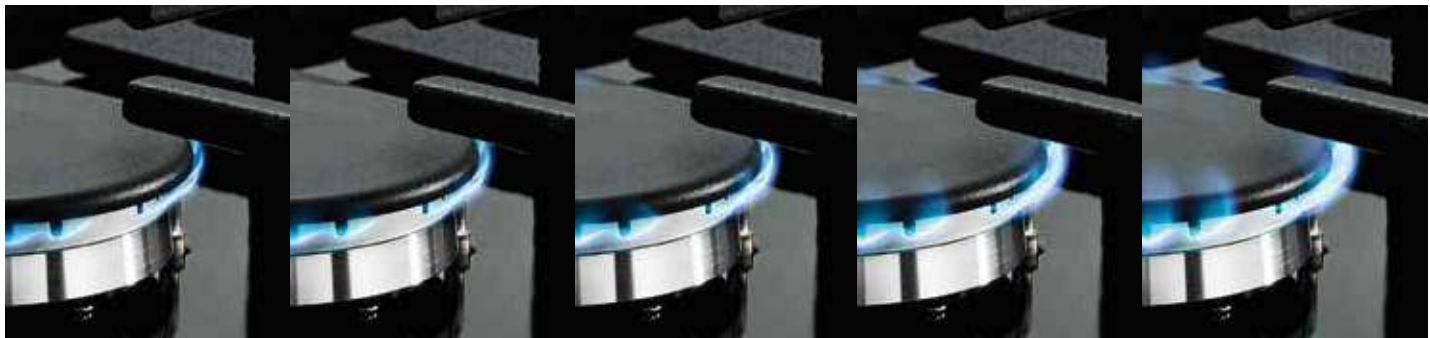

Nivel 1

Nivel 2

Nivel 3

Nivel 4

Nivel 5



Nivel 6

Nivel 7

Nivel 8

Nivel 9

Con el control preciso de la llama en 9 niveles, todo son ventajas:

- Se puede seleccionar entre 9 niveles de potencia, impresos en el mando para hacer aún más fácil el control de la placa.
- Los niveles son proporcionales, como en una placa eléctrica
- Ya no es necesario tener control visual de la llama para saber la potencia de gas elegida.
- Se puede tener exactamente el mismo nivel de potencia tantas veces como se necesite.
- Facilidad para controlar el tiempo y potencia de cocinado para que el resultado siempre sea el correcto.

Placas modulares Balay

Con la gama de placas modulares Balay se puede elegir el sistema de cocinado que cada persona prefiera: **inducción, gas o vitrocerámica**.

Balay ha cuidado cada detalle para lograr la perfección en sus placas modulares. Todos los biselados, tanto en la parte delantera como en la trasera, y todos los controles responden al mismo diseño y quedan perfectamente alineados.

Además, el **accesorio de unión oculto** permite combinar las placas y que queden unidas bisel con bisel, ya que todas las placas biseladas con cristal vitrocerámico tanto de 60, como de 80 o de 90 cm, se pueden combinar con las placas modulares.



FlexInducción: flexibilidad a la hora de cocinar

Esta placa modular dispone de una zona FlexInducción de 21 x 40 cm, que puede utilizarse como una zona única o como dos zonas independientes. **Lo que ofrece una gran libertad a la hora de colocar varios recipientes de diferentes formas y tamaños.**

Se compone de cuatro inductores que funcionan de forma independiente. Cuando la zona está en funcionamiento solo se activa la zona que está cubierta por el recipiente. Una solución rápida, segura, limpia y flexible.

Balay posee **accesorios exclusivos** para estas placas. Un **accesorio plancha Teppan Yaki** para cocinar a la plancha y un **grill** para cocinar a la parrilla.

Wok: para los amantes de la cocina tradicional

La solución ideal para los que quieren **añadir un toque tradicional a su cocina.**

La placa 3ETG631HB ofrece un quemador de gas de gran potencia con 4 kW para cocinar de forma eficiente y rápida.



Su innovador **Control preciso de la llama con 9 niveles** permite regular el tamaño de la llama de forma exacta y con total precisión. Así, se da fuego a la intensidad exacta que requiere cada receta.

También incluye seguridad **GasStop** y **autoencendido** integrado en el mando.

Fácil instalación de las placas de inducción de Balay



Balay apuesta por la comodidad. Por eso, se tienen en cuenta todos los detalles: desde la facilidad en el manejo del control, hasta la fácil instalación de los electrodomésticos. Las placas Balay tienen un **sistema de instalación muy sencillo** y válido para cualquier tipo de encimera, sea de granito, madera, mármol o acero.

Sistema de muelles y junta pre-montada

Un sistema de muelles se ajusta al hueco de encastre, haciendo presión contra las paredes de la encimera y fijando la placa con solo instalarla en el hueco. **Sin maniobras ni pasos adicionales.**

Las placas llegan a casa del usuario con todas las piezas instaladas, para que no sea necesario invertir casi tiempo en la instalación. **La junta de estanqueidad, colocada con precisión por un robot, viene instalada en la placa, así como el sistema de anclaje.** En un solo paso, la placa queda perfectamente instalada en el hueco de encastre.

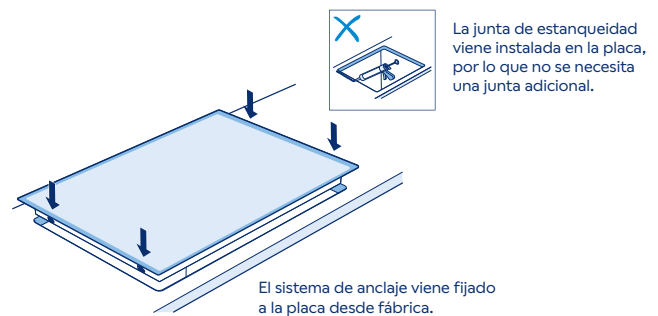

Instalación sobre cajón

Gracias a la construcción de la placa, se puede instalar sobre un cajón funcional sin necesidad de dejar ningún tipo de ventilación delantera, ya que ventilan por la parte trasera del mueble.

Tan solo se debe dejar ventilación trasera en el mueble, **respetando estas medidas** indicadas en los esquemas de instalación.

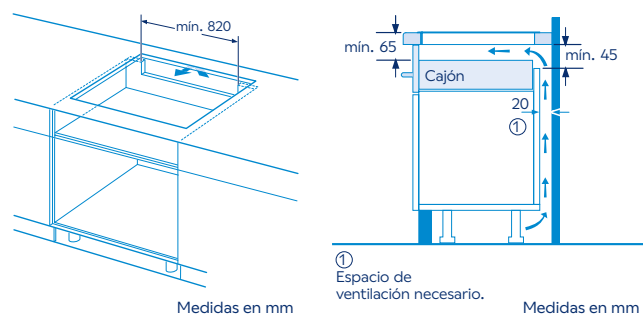

Fácil instalación de las placas con extractor integrado



Las placas con extractor integrado de Balay son muy fáciles de instalar. En función de si se instala en recirculación o con salida al exterior, de cómo se instalen los conductos y de la profundidad de la encimera, hay diferentes **kits de instalación** con los conductos necesarios.

El código QR, que **viene de serie en todas las placas**, ayuda al instalador en el montaje de los conductos y en la instalación eléctrica.

Placas inducción con extractor integrado

Ancho 80 cm.

Flex**Inducción**. Zona de 28 cm.

Control temperatura del aceite

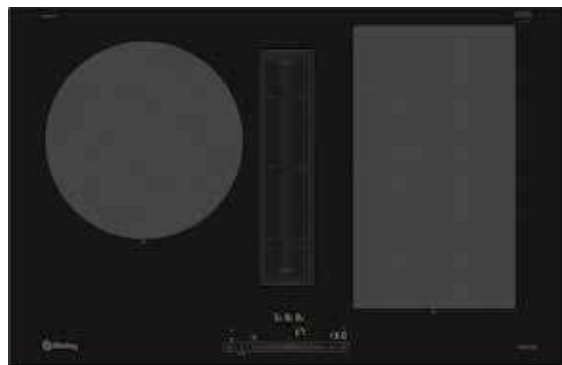

3EBC989LH

NUEVO

Biselada negra

4242006312503

Precio de referencia:

1.899 €



- **Control remoto vía App Home Connect:** Descarga de recetas adicionales, Diagnóstico remoto y Control por voz.

Prestaciones de la placa

- **Control Deslizante Balay** con 17 niveles de cocción.
- 2 zonas de inducción con función Sprint® (boost):
 - 1 zona Flex**Inducción** de 40 x 23 cm.
 - 1 zona gigante de 28 cm.
- **Control de temperatura del aceite** con 11 niveles en todas las zonas de cocción.
- Funciones: Programación de tiempo de cocción para cada zona, **Función Pausa**, Reconocimiento de desplazamiento del recipiente, Comprobar recipiente, Memoria, Inicio automático.
- **Botón Favoritos:** memoriza tus ajustes más usados.
- Función seguridad para niños, Indicador de calor residual y Autodesconexión antiolvido de la placa.
- Sistema de fácil instalación.
- Potencia total máxima de la placa: 7,4 kW.

Prestaciones del extractor

- Clase de eficiencia energética B*.
- **AutoEncendido** del extractor al encender la zona de cocción.
- **Motor de alta eficiencia con 10 años de garantía.**
- 9 potencias de extracción + 2 intensivas.
- Potencia máxima de extracción**: 622 m³/h.
- Potencia sonora en nivel 3**: 69 dB (A).
- Potencia máxima de extracción en recirculación**: 595 m³/h.
- Indicador electrónico de saturación de filtros de carbón activo.
- **Funcionamiento a intervalos.**
- Función Eliminación total de humos.
- Filtros lavables en lavavajillas.
- Compartimento interior de 700 ml para líquidos derramados, lavable en lavavajillas. Fácil acceso.
- **Accesorios incluidos:** set para instalación en recirculación sin canalización.

Ancho 80 cm.

Zona función Combi



3EBC983ER

Terminación cristal

4242006312534

Precio de referencia:

1.755 €



Prestaciones de la placa

- **Control Táctil de fácil uso** con 17 niveles de cocción.
- 4 zonas de inducción con función Sprint® (boost):
 - 2 zonas de 21 x 19 cm con función **Combi**: posibilidad de unión para cocinar con recipientes de diferentes formas y tamaños.
 - 1 zona de 18 cm.
 - 1 zona de 21 cm.
- Funciones: Programación de tiempo de cocción para cada zona, Comprobar recipiente, Inicio automático.
- Función seguridad para niños con opción de bloqueo permanente o temporal, Indicador de calor residual y Autodesconexión antiolvido de la placa.
- Sistema de fácil instalación.
- Potencia total máxima de la placa: 7,4 kW.

Prestaciones del extractor

- Clase de eficiencia energética B*.
- **AutoEncendido** del extractor al encender la zona de cocción.
- **Motor de alta eficiencia con 10 años de garantía.**
- 3 potencias de extracción + 1 intensiva.
- Potencia máxima de extracción**: 622 m³/h.
- Potencia sonora en nivel 3**: 69 dB (A).
- Potencia máxima de extracción en recirculación**: 595 m³/h.
- Indicador electrónico de saturación de filtros de carbón activo.
- **Funcionamiento a intervalos.**
- Función Eliminación total de humos.
- Filtros lavables en lavavajillas.
- Compartimento interior de 700 ml para líquidos derramados, lavable en lavavajillas. Fácil acceso.
- **Accesorios incluidos:** set para instalación en recirculación sin canalización.

*Dentro del rango A+++ a D. Información de etiquetado energético según el Reglamento Delegado (UE) n° 65/2014 de la Comisión. Para más información, consultar las tablas de información técnica o en www.balay.es

**Todas las medidas de extracción y ruido han sido realizadas según normativa europea UNE/EN 61591 y UNE/EN 60704-3.

Ancho 70 cm.
Zona función Combi
Control temperatura del aceite

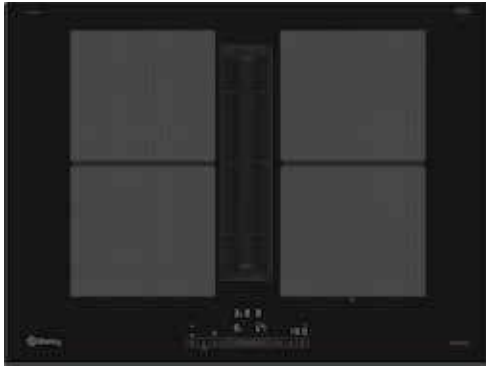

3EBC976LH

NUEVO

Biselada negra

4242006312527

Precio de referencia:

1.819 €



- **Control remoto vía App Home Connect:** Descarga de recetas adicionales, Diagnóstico remoto y Control por voz.

Prestaciones de la placa

- **Control Deslizante Balay** con 17 niveles de cocción.
- 4 zonas de inducción con función Sprint® (boost):
 - 4 zonas de 21 x 19 cm con función Combi: posibilidad de unión para cocinar con recipientes de diferentes formas y tamaños.
- **Control de temperatura del aceite** con 11 niveles en zona delantera derecha.
- Funciones: Programación de tiempo de cocción para cada zona, **Función Pausa**, Reconocimiento de desplazamiento de recipiente, Comprobar recipiente, Memoria, Inicio automático.
- Función seguridad para niños, Indicador de calor residual y Autodesconexión antiolvido de la placa.
- Sistema de fácil instalación.
- Potencia total máxima de la placa: 7,4 kW.

Prestaciones del extractor

- Clase de eficiencia energética B*.
- **AutoEncendido** del extractor al encender la zona de cocción.
- **Motor de alta eficiencia con 10 años de garantía.**
- 9 potencias de extracción + 2 intensivas.
- Potencia máxima de extracción**: 622 m³/h.
- Potencia sonora en nivel 3***: 69 dB (A).
- Potencia máxima de extracción en recirculación**: 595 m³/h.
- Indicador electrónico de saturación de filtros de carbón activo.
- **Funcionamiento a intervalos.**
- Función Eliminación total de humos.
- Filtros lavables en lavavajillas.
- Compartimento interior de 700 ml para líquidos derramados, lavable en lavavajillas. Fácil acceso.
- **Accesorios incluidos:** set para instalación en recirculación sin canalización.

Ancho 60 cm.
Zona función Combi

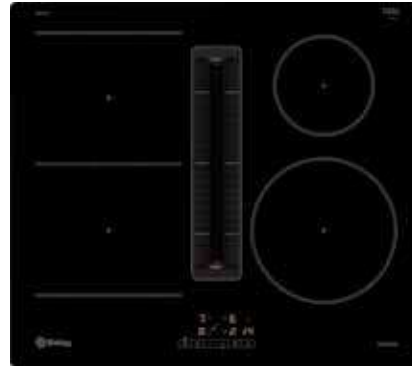

3EBC963ER

Terminación cristal

4242006312510

Precio de referencia:

1.585 €



Prestaciones de la placa

- **Control Táctil de fácil uso** con 17 niveles de cocción.
- 4 zonas de inducción con función Sprint® (boost):
 - 2 zonas de 21 x 19 cm con función Combi: posibilidad de unión de ambas zonas para cocinar con recipientes de diferentes formas y tamaños.
 - 1 zona de 15 cm.
 - 1 zona de 21 cm.
- Funciones: Programación de tiempo de cocción para cada zona, Comprobar recipiente, Inicio automático.
- Función seguridad para niños con opción de bloqueo permanente o temporal, Indicador de calor residual y Autodesconexión antiolvido de la placa.
- Sistema de fácil instalación.
- Potencia total máxima de la placa: 7,4 kW.

Prestaciones del extractor

- Clase de eficiencia energética B*.
- **AutoEncendido** del extractor al encender la zona de cocción.
- **Motor de alta eficiencia con 10 años de garantía.**
- 3 potencias de extracción + 1 intensiva.
- Potencia máxima de extracción**: 622 m³/h.
- Potencia sonora en nivel 3***: 69 dB (A).
- Potencia máxima de extracción en recirculación**: 595 m³/h.
- Indicador electrónico de saturación de filtros de carbón activo.
- **Funcionamiento a intervalos.**
- Función Eliminación total de humos.
- Filtros lavables en lavavajillas.
- Compartimento interior de 700 ml para líquidos derramados, lavable en lavavajillas. Fácil acceso.
- **Accesorios incluidos:** set para instalación en recirculación sin canalización.

*Dentro del rango A+++ a D. Información de etiquetado energético según el Reglamento Delegado (UE) n° 65/2014 de la Comisión. Para más información, consultar las tablas de información técnica o en www.balay.es

**Todas las medidas de extracción y ruido han sido realizadas según normativa europea UNE/EN 61591 y UNE/EN 60704-3.

Múltiples posibilidades de instalación

La instalación de las **placas FlexInducción con extractor integrado** es tan fácil que se adapta a todo tipo de cocinas, independientemente de si se está pensando en una isla de cocina o una **cocina a pared**, pudiéndose instalar en encimeras desde 60 cm de fondo.

En función de si se instala en recirculación o con salida de aire al exterior, de cómo se quiere instalar los conductos y de la profundidad de la encimera, Balay ofrece **diferentes kits de instalación con los conductos necesarios**.

Instalación en recirculación sin canalización de aire

La flexibilidad de este tipo de instalación permite la colocación de esta placa en todo tipo de ambientes de cocina. Además, **el conector telescópico necesario, así como los cuatro filtros de carbón activo, se incluyen con la placa.**

Con esta instalación, el aire limpio sale a través del conector y el recorte realizado en la parte trasera del mueble, manteniendo una capacidad de extracción cercana a los **600 m³/h**.



Instalación en recirculación con canalización de aire (total o parcial). Instalación recomendada

Con este tipo de instalación es necesario adquirir el accesorio **HEZ9VRPD1**, una pieza difusora que permite conducir el aire hasta el zócalo. La placa incluye los cuatro filtros de carbón activo necesarios y se mantiene una capacidad de extracción cercana a los **600 m³/h**.

Este tipo de instalación también es posible realizarla en encimeras de fondo 60 cm.

Y para que sea más sencillo, **Balay cuenta con los sets HEZ9VDKR1*** (encimeras 60 cm de fondo) y **HEZ9VDKR0*** (encimeras 70 cm de fondo), compuestos por la pieza difusora así como un conjunto de conductos idóneos para este tipo de instalación en función de la profundidad de la encimera.



Parcial



Total

Instalación con salida al exterior

Si se decide instalar con salida de aire al exterior habrá que tener en cuenta la ubicación de la salida de aire de la cocina para poder unirla con los conductos necesarios**.

Para este tipo de instalación es necesario adquirir el accesorio **HEZ9VEDU0**, que **incluye cuatro filtros acústicos**.

Y para mayor comodidad, Balay cuenta con **el set HEZ9VDKE1***: cuatro filtros acústicos y un conjunto de conductos pensados para este tipo de instalación.



*Más información en página siguiente.

**Ver accesorios disponibles en página 168.

Instalación placas inducción con extractor integrado

Instalación en recirculación sin canalización		
	<p>Set incluido en todas las placas con extractor integrado</p>	<p>Este set de accesorios permite una instalación rápida y cómoda de la placa con extractor integrado. Incluye:</p> <ul style="list-style-type: none"> • 4 filtros de alta eficiencia antipolen, con un optimizado sistema de reducción de olores (incluso los generados por cocciones de pescados) y ruido, y con una vida útil de 360 horas de cocción. Además, cuentan con una tercera capa biofuncional que filtra más del 99% del polen ambiental. • Accesorio telescópico para conectar de forma sencilla la salida de aire del aparato con el corte del panel trasero del mueble, gracias al marco con sellado y fijación autoadhesivo. <p>Se debe respetar un espacio para la circulación del aire $\geq 400 \text{ cm}^2$ en el zócalo del mueble. Esta configuración requiere una apertura vertical de mínimo 25 mm en la parte trasera del mueble. Para una situación ideal de extracción, se recomienda ampliarla a 50 mm.</p>
Instalación en recirculación con canalización total o parcial		
	<p>HEZ9VDKR1 4242005329427 Precio de referencia: 191 €</p>	<p>Set para instalación en recirculación con canalización parcial en encimeras de 60 cm de fondo. Incluye:</p> <ul style="list-style-type: none"> • Codo vertical 90° rectangular para encimeras de 60 cm. • Tres conectores para tubos rectangulares 89 x 222 mm. • Conducto rectangular 89 x 222 mm, 500 mm longitud. • Codo vertical 90° rectangular. • Pieza difusora de aire.
	<p>HEZ9VDKR0 4242005329410 Precio de referencia: 191 €</p>	<p>Set para instalación en recirculación con canalización parcial en encimeras de 70 cm de fondo. Incluye:</p> <ul style="list-style-type: none"> • 2 codos verticales 90° rectangulares. • Tres conectores para tubos rectangulares 89 x 222 mm. • Conducto rectangular 89 x 222 mm, 500 mm longitud. • Pieza difusora de aire.
	<p>HEZ9VRPD1 4242005319862 Precio de referencia: 29 €</p>	<ul style="list-style-type: none"> • Difusor de aire para conectar a conducto rectangular cuando no se usan los sets (por ejemplo, casos de encimeras de 65 cm de fondo o uso de otro tipo de conductos). Puede colocarse en la parte trasera inferior del mueble, evacuando el aire por el espacio libre del zócalo (canalización parcial), o bien canalizarlo hasta la parte delantera inferior del zócalo (canalización total). • Junta de unión para la conexión del conducto de evacuación rectangular (DN 150) "macho" a la salida de la placa, garantizando la máxima estanqueidad en el recorrido. <p>Esta instalación permite una alta flexibilidad y personalización de la planificación de la salida de aire. Todos los accesorios planos de salida de aire deben ser solicitados aparte. Se debe respetar un espacio para la circulación del aire $\geq 400 \text{ cm}^2$ en el zócalo del mueble.</p>
Instalación en salida de aire		
	<p>HEZ9VEDU0 4242005225347 Precio de referencia: 59 €</p>	<ul style="list-style-type: none"> • 4 filtros acústicos de alto rendimiento que disminuyen de forma significativa el nivel de ruido. • Junta de unión para la conexión del conducto de evacuación rectangular (DN 150) "macho" a la salida de la placa, garantizando la máxima estanqueidad en el recorrido. <p>Todos los accesorios planos de salida de aire deben ser solicitados aparte.</p>
	<p>HEZ9VDKE1 4242005329441 Precio de referencia: 142 €</p>	<p>Set para instalación en salida de aire. Incluye:</p> <ul style="list-style-type: none"> • 4 filtros acústicos. • Codo vertical 90° rectangular para encimeras de 60 cm. • Conector para tubos rectangulares 89 x 222 mm. • Conducto rectangular 89 x 222 mm, 500 mm longitud.
Repuesto para instalación en recirculación		
	<p>HEZ9VRCR1 4242005363582 Precio de referencia: 69 €</p>	<p>Repuesto de cuatro filtros de alta eficiencia antipolen para instalación en recirculación.</p>

Medidas de encastre

Medidas modelos 80 cm 3EBC989LH y 3EBC983ER en encastre de ancho 80 cm

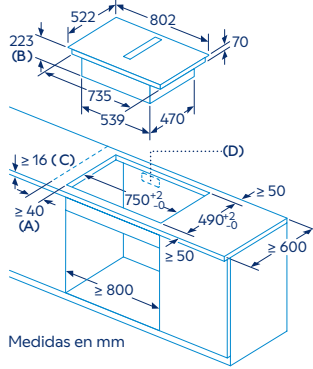

Medidas en mm

- A: Distancia mínima entre la abertura y la pared
- B: Profundidad de inserción
- C: La encimera en la que se instala la placa debe poder soportar cargas de aproximadamente 60 kg, en caso necesario, con la ayuda de las subestructuras oportunas.
- D: En la pared trasera debe haber un hueco para los conductos. La dimensión y posición exactas se pueden deducir del plano específico.

Medidas modelos 80 cm 3EBC989LH y 3EBC983ER en encastre de ancho 60 cm

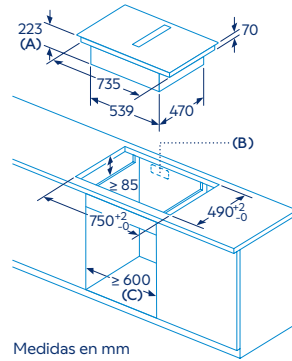

Medidas en mm

- A: Profundidad del rebaje
- B: Se requiere un corte en el panel trasero para los conductos. El tamaño y la posición exactos pueden obtenerse del plano específico, según el modo de instalación elegido.
- C: Todos los modelos de la gama de 80 cm de ancho se pueden instalar en muebles de 60 cm de ancho ajustando los paneles laterales.

Medidas modelo 70 cm 3EBC976LH

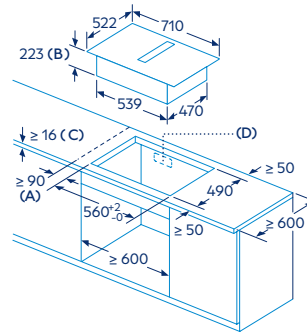

Medidas en mm

- A: Distancia mínima entre la abertura y la pared
- B: Profundidad de inserción
- C: La encimera en la que se instala la placa debe poder soportar cargas de aproximadamente 60 kg, en caso necesario, con la ayuda de las subestructuras oportunas.
- D: En la pared trasera debe haber un hueco para los conductos. La dimensión y posición exactas se pueden deducir del plano específico.

Medidas modelo 60 cm 3EBC963ER

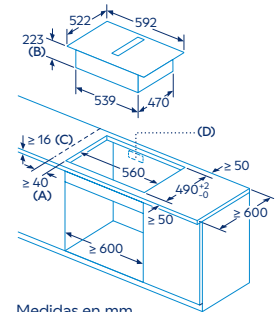

Medidas en mm

- A: Distancia mínima entre la abertura y la pared
- B: Profundidad de inserción
- C: La encimera en la que se instala la placa debe poder soportar cargas de aproximadamente 60 kg, en caso necesario, con la ayuda de las subestructuras oportunas.
- D: En la pared trasera debe haber un hueco para los conductos. La dimensión y posición exactas se pueden deducir del plano específico.

Instalación en recirculación sin conductos

Válidos para 3EBC989LH, 3EBC983ER, 3EBC976LH y 3EBC963ER

Vista frontal - hueco para mueble para circulación de aire sin canal

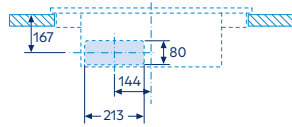

Es necesaria la colocación del conector telescópico en la pared trasera del mueble.

Medidas en mm

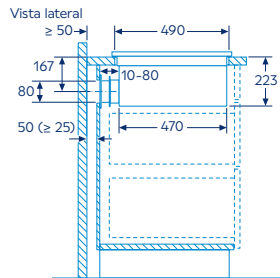

Al realizar la instalación directamente en paredes exteriores no aisladas ($\mu \geq 0,5 \text{ W/m}^2\text{°C}$), recomendamos el uso de configuraciones de recirculación total o parcialmente canalizada.

Medidas en mm

Ejemplos de instalación en recirculación sin conductos

Válidos para 3EBC989LH, 3EBC983ER, 3EBC976LH y 3EBC963ER

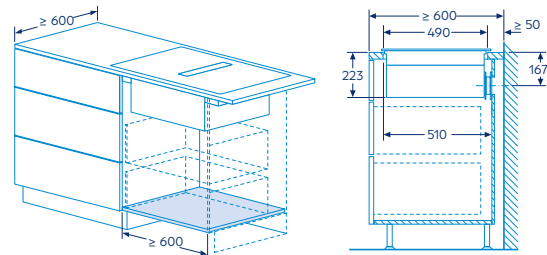

Medidas en mm

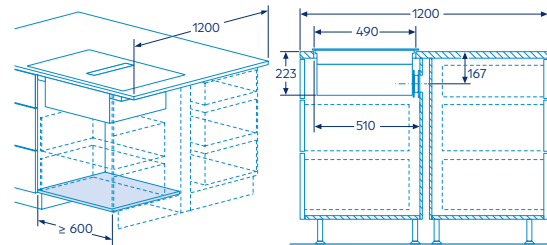

Medidas en mm

Instalación en recirculación con canalización total o parcial

Medidas modelos 80 cm 3EBC989LH y 3EBC983ER

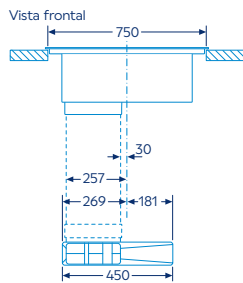

Medidas en mm

Medidas modelo 60 cm 3EBC963ER y modelo 70 cm 3EBC976LH

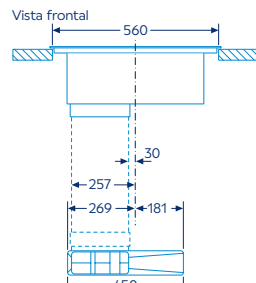

Medidas en mm

Válidos para 3EBC989LH, 3EBC983ER, 3EBC976LH y 3EBC963ER

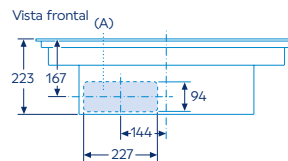

A: Con conexión directa a la parte trasera

Medidas en mm

Válidos para 3EBC989LH, 3EBC983ER, 3EBC976LH y 3EBC963ER
Ejemplo Instalación en isla

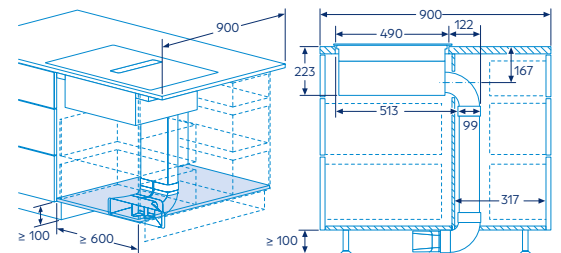

Medidas en mm

Nota para la instalación eléctrica. Una placa de inducción en su funcionamiento normal produce corriente de fuga en alta frecuencia. La corriente de fuga en las instalaciones puede estar limitada por un diferencial. En viviendas con un número elevado de electrodomésticos y/o dispositivos electrónicos conectados a la instalación, la fuga total de todos los dispositivos puede llegar al límite de la instalación. En caso de ser necesario, se recomienda el uso de un diferencial tipo A (o superior) si la instalación no está al límite de su capacidad, pero salta debido a la cantidad de dispositivos electrónicos conectados. Se recomienda la separación de circuitos en los casos en que la instalación se encuentre al límite de su capacidad.

Ejemplos de instalación en recirculación a pared con diferentes fondos de mueble y conductos

Válidos para 3EBC989LH, 3EBC983ER, 3EBC976LH y 3EBC963ER

Para encimeras de 60 cm de fondo.
Ejemplo con set HEZ9VDKR1

Vista lateral

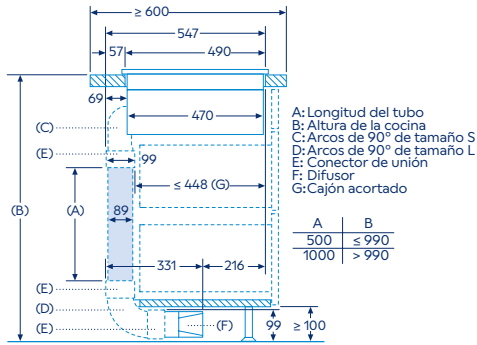

Kit conductos disponible para encimeras de ≥ 600 mm de profundidad y hasta 960 mm de altura

El instalador debe seleccionar y, en caso necesario, cortar la longitud del tubo de acuerdo con la altura de la cocina

Medidas en mm

Para encimeras de 65 cm de fondo.
Ejemplo con codo HEZ9VDSB3

Vista lateral

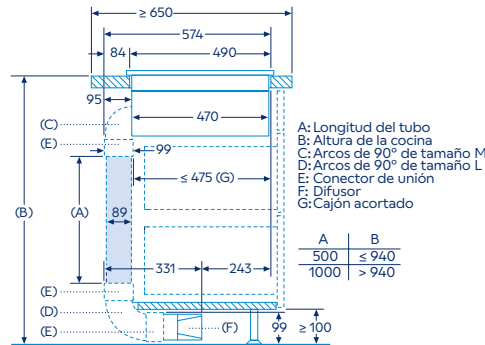

El instalador debe seleccionar y, en caso necesario, cortar la longitud del tubo de acuerdo con la altura de la cocina

Medidas en mm

Para encimeras de 70 cm de fondo.
Ejemplo con set HEZ9VDKR0

Vista lateral

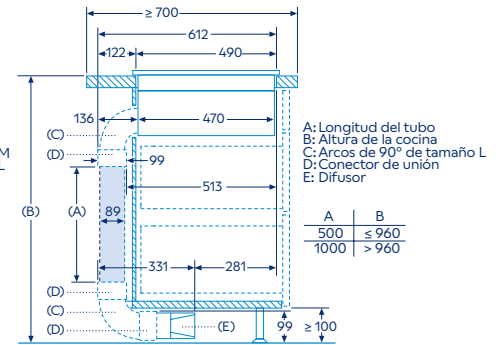

Kit conductos disponible para encimeras con profundidades de ≥ 700 mm y hasta 960 mm de altura

El instalador debe seleccionar y, en caso necesario, cortar la longitud del tubo de acuerdo con la altura de la cocina

Medidas en mm

Ejemplos de instalación en salida de aire (ejemplos encimeras de mínimo 70 cm de profundidad)

Válidos para 3EBC989LH, 3EBC983ER, 3EBC976LH y 3EBC963ER

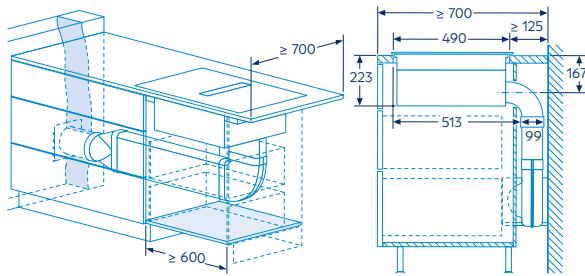

Medidas en mm

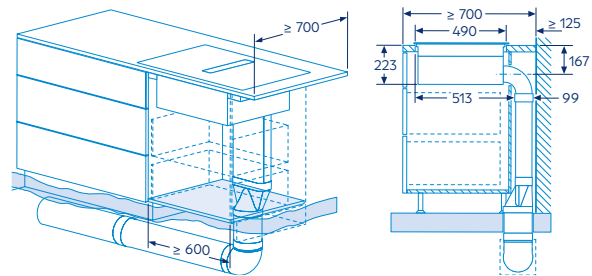

Medidas en mm

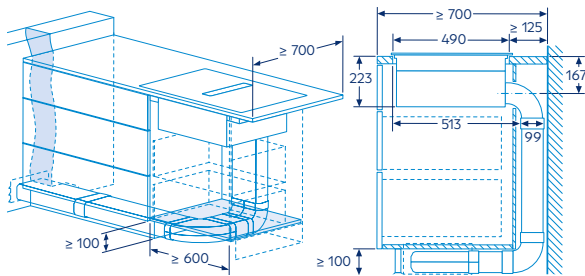

Medidas en mm

Vista lateral

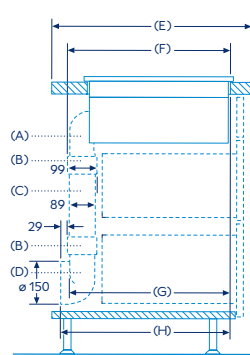

A	E	F	G	H
Tamaño S	≥ 600	547	545	579
Tamaño M	≥ 650	574	569	603
Tamaño L	≥ 700	612	609	643

A: Arco de 90°
B: Conector de unión
C: Tubo recto
D: Adaptador de 90° cilíndrico/plano

Medidas en mm

Vista lateral

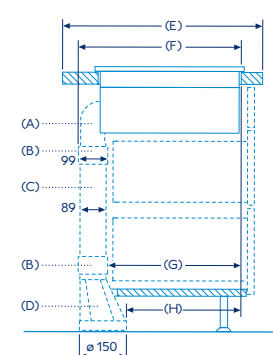

A	E	F	G	H
Tamaño S	≥ 600	547	451	389
Tamaño M	≥ 650	574	475	413
Tamaño L	≥ 700	612	515	453

A: Arco de 90°
B: Conector de unión
C: Tubo recto
D: Adaptador recto cilíndrico/plano

Medidas en mm

Instalación con conducto circular

Válidos para 3EBC989LH, 3EBC983ER, 3EBC976LH y 3EBC963ER

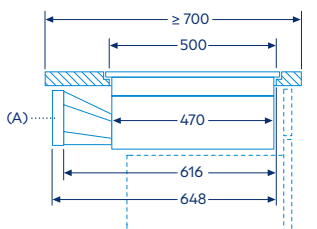

A: Adaptador rectangular/cilíndrico
Medidas en mm



Descubre todas las posibilidades de instalación en este video.

Placas inducción ControlTotal. Ancho 90 cm

Zona de 32 cm. 2 zonas FlexInducción.
Control placa-campana.
Control temperatura del aceite

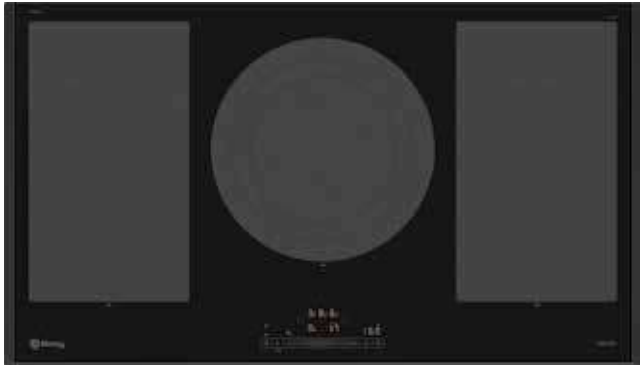

3EB999LH

NUEVO

Biselada negra

4242006295332

Precio de referencia:

1.319 €



- **Control placa-campana:** control de la campana desde la placa de inducción* y **AutoFuncionamiento** de la campana en función del uso de la placa.
- **Control remoto vía App Home Connect:** Descarga de recetas adicionales, Diagnóstico remoto y Control por voz.
- **Control Deslizante Balay** con 17 niveles de cocción.
- 3 zonas de inducción con función Sprint® (boost):
 - 1 zona FlexInducción de 40 x 23 cm.
 - 1 zona extra gigante de 32 cm.
 - 1 zona FlexInducción de 40 x 23 cm.
- **Control de temperatura del aceite** con 11 niveles en todas las zonas de cocción.
- Funciones: Programación de tiempo de cocción para cada zona, **Función Pausa**, Reconocimiento de desplazamiento del recipiente, Comprobar recipiente, Memoria, Inicio automático.
- **Botón Favoritos:** memoriza tus ajustes más usados.
- Función seguridad para niños, Indicador de calor residual y Autodesconexión antiolvido de la placa.
- Potencia total máxima de la placa: 11,1 kW.

Zona de 32 cm.
Control placa-campana.
Control temperatura del aceite

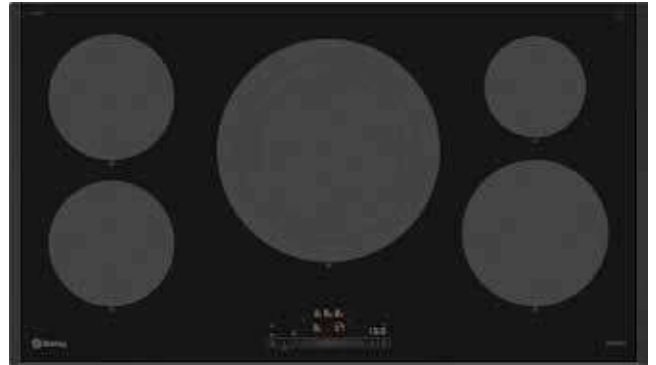

3EB997LH

NUEVO

Biselada negra

4242006295325

Precio de referencia:

1.159 €



- **Control placa-campana:** control de la campana desde la placa de inducción* y **AutoFuncionamiento** de la campana en función del uso de la placa.
- **Control remoto vía App Home Connect:** Descarga de recetas adicionales, Diagnóstico remoto y Control por voz.
- **Control Deslizante Balay** con 17 niveles de cocción.
- 5 zonas de inducción con función Sprint® (boost):
 - 1 zona extra gigante de 32 cm.
 - 1 zona de 15 cm.
 - 1 zona de 21 cm.
 - 2 zonas de 18 cm.
- **Control de temperatura del aceite** con 11 niveles en 4 zonas de cocción.
- Funciones: Programación de tiempo de cocción para cada zona, **Función Pausa**, Comprobar recipiente, Memoria, Inicio automático.
- **Botón Favoritos:** memoriza tus ajustes más usados.
- Función seguridad para niños, Indicador de calor residual y Autodesconexión antiolvido de la placa.
- Potencia total máxima de la placa: 11,1 kW.

Modelos: 3EB999LH y 3EB997LH

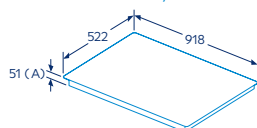

A: Profundidad de empotramiento

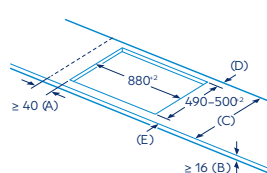

C	D	E
585-600	50	≥ 35
> 600	≥ 50	≥ 50

A: Distancia mín. desde el huec de la placa hasta la pared

B: El espacio libre entre la superficie de la encimera y la parte superior del frontal de horno debe ser de 30 mm

Ver los requisitos de espacio para el horno

La encimera en la que se va a montar la placa debe soportar cargas de aprox. 60 kg; se deb utilizar estructuras adecuadas, si es necesario

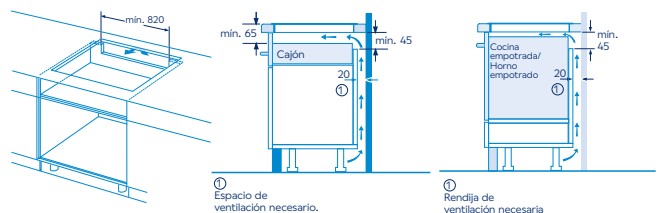

① Espacio de ventilación necesario.

① Rendija de ventilación necesaria

Medidas en mm

*Compatible solo con campanas que también dispongan de esta funcionalidad.
 Para más información, consultar las tablas de información técnica o en www.balay.es

Placas inducción ControlTotal. Ancho 80 cm

FlexInducción Total.
Control placa-campana.
Control temperatura del aceite

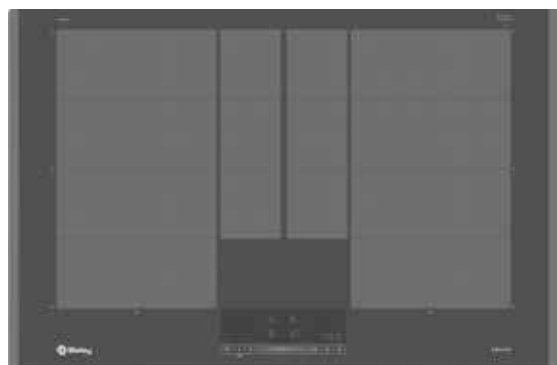

3EB980AH

NUEVO

Biselada gris antracita

4242006308490

Precio de referencia:

1.259 €



- **Control placa-campana:** control de la campana desde la placa de inducción* y **AutoFuncionamiento** de la campana en función del uso de la placa.
- **Control remoto vía App Home Connect:** Descarga de recetas adicionales, Diagnóstico remoto y Control por voz.
- **Control Deslizante Balay** con 17 niveles de cocción.
- 2 zonas de inducción con función Sprint® (boost):
 - 1 zona FlexInducción de 40 x 23 cm.
 - 2 inductores centrales adicionales.
 - 1 zona FlexInducción de 40 x 23 cm.
- **Control de temperatura del aceite** con 11 niveles en todas las zonas de cocción.
- Funciones: Programación de tiempo de cocción para cada zona, **Función Pausa**, Reconocimiento de desplazamiento del recipiente, Comprobar recipiente, Memoria, Inicio automático.
- **Botón Favoritos:** memoriza tus ajustes más usados.
- **Función seguridad para niños,** Indicador de calor residual y Autodesconexión antiohvido de la placa.
- **Potencia total máxima de la placa:** 7,4 kW.

FlexInducción. Zona de 28 cm.
Control placa-campana.
Control temperatura del aceite

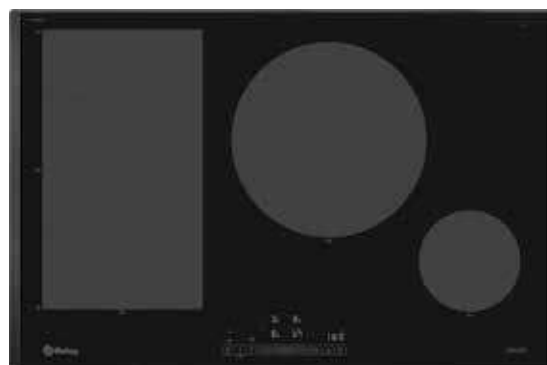

3EB989LH

NUEVO

Biselada negra

4242006266776

Precio de referencia:

899 €



- **Control placa-campana:** control de la campana desde la placa de inducción* y **AutoFuncionamiento** de la campana en función del uso de la placa.
- **Control remoto vía App Home Connect:** Descarga de recetas adicionales, Diagnóstico remoto y Control por voz.
- **Control Deslizante Balay** con 17 niveles de cocción.
- 3 zonas de inducción con función Sprint® (boost):
 - 1 zona FlexInducción de 40 x 23 cm.
 - 1 zona gigante de 28 cm.
 - 1 zona de 15 cm.
- **Control de temperatura del aceite** con 11 niveles en todas las zonas de cocción.
- Funciones: Programación de tiempo de cocción para cada zona, **Función Pausa**, Reconocimiento de desplazamiento del recipiente, Comprobar recipiente, Memoria, Inicio automático.
- **Botón Favoritos:** memoriza tus ajustes más usados.
- **Función seguridad para niños,** Indicador de calor residual y Autodesconexión antiohvido de la placa.
- **Potencia total máxima de la placa:** 7,4 kW.

Modelos: 3EB980AH y 3EB989LH

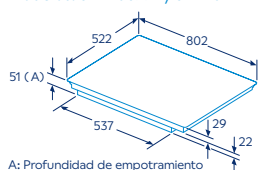

A: Profundidad de empotramiento

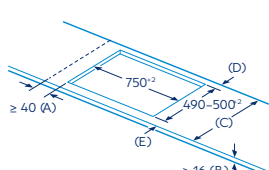

C	D	E
585-600	50	≥ 35
> 600	≥ 50	≥ 50

A: Distancia mín. desde el huec de la placa hasta la pared

B: El espacio libre entre la superficie de la encimera y la parte superior del frontal de horno debe ser de 30 mm

Ver los requisitos de espacio para el horno

La encimera en la que se va a montar la placa debe soportar cargas de aprox. 60 kg; se deben utilizar estructuras adecuadas, si es necesario

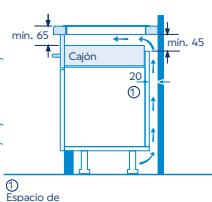
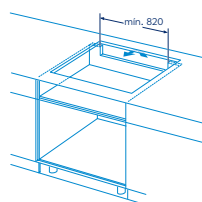

① Espacio de ventilación necesario.

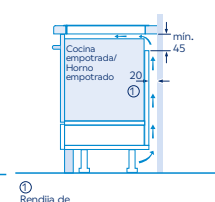

① Rendija de ventilación necesaria

Medidas en mm

Nota para la instalación eléctrica. Una placa de inducción en su funcionamiento normal produce corriente de fuga en alta frecuencia. La corriente de fuga en las instalaciones puede estar limitada por un diferencial. En viviendas con un número elevado de electrodomésticos y/o dispositivos electrónicos conectados a la instalación, la fuga total de todos los dispositivos puede llegar al límite de la instalación. En caso de ser necesario, se recomienda el uso de un diferencial tipo A (o superior) si la instalación no está al límite de su capacidad, pero salta debido a la cantidad de dispositivos electrónicos conectados. Se recomienda la separación de circuitos en los casos en que la instalación se encuentre al límite de su capacidad.

Placa inducción ControlTotal. Ancho 80 cm

Zona de 28 cm.
Control placa-campana.
Control temperatura del aceite

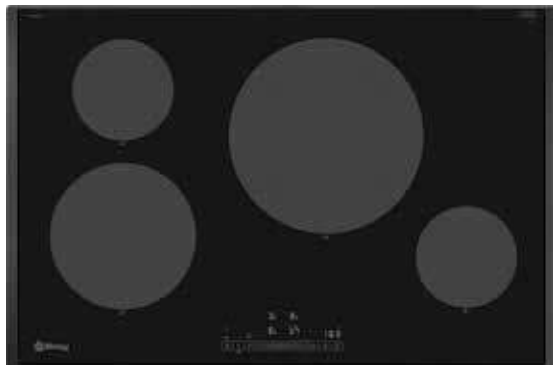

3EB985LH

NUEVO

Biselada negra

4242006308506

Precio de referencia:

799 €



- **Control placa-campana:** control de la campana desde la placa de inducción* y **AutoFuncionamiento** de la campana en función del uso de la placa.
- **Control remoto vía App Home Connect:** Descarga de recetas adicionales, Diagnóstico remoto y Control por voz.
- **Control Deslizante Balay** con 17 niveles de cocción.
- 4 zonas de inducción con función Sprint® (boost):
 - 1 zona gigante de 28 cm.
 - 1 zona de 21 cm.
 - 2 zonas de 15 cm.
- **Control de temperatura del aceite** con 11 niveles en todas las zonas de cocción.
- Funciones: Programación de tiempo de cocción para cada zona, **Función Pausa**, Comprobar recipiente, Memoria, Inicio automático.
- **Botón Favoritos:** memoriza tus ajustes más usados.
- Función seguridad para niños, Indicador de calor residual y Autodesconexión antiolvido de la placa.
- Potencia total máxima de la placa: 7,4 kW.

Modelo: 3EB985LH

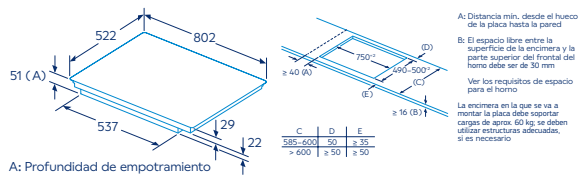

Medidas en mm

Placa inducción ControlTotal. Ancho 70 cm

Zona de 32 cm.
Control placa-campana.
Control temperatura del aceite

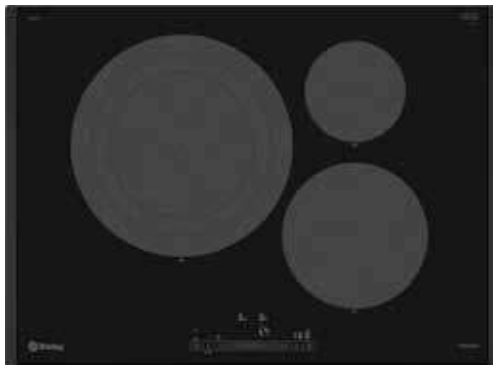

3EB977LH

NUEVO

Biselada negra

4242006308483

Precio de referencia:

789 €



- **Control placa-campana:** control de la campana desde la placa de inducción* y **AutoFuncionamiento** de la campana en función del uso de la placa.
- **Control remoto vía App Home Connect:** Descarga de recetas adicionales, Diagnóstico remoto y Control por voz.
- **Control Deslizante Balay** con 17 niveles de cocción.
- 3 zonas de inducción con función Sprint® (boost):
 - 1 zona extra gigante de 32 cm.
 - 1 zona de 15 cm.
 - 1 zona de 21 cm.
- **Control de temperatura del aceite** con 11 niveles en 2 zonas de cocción.
- Funciones: Programación de tiempo de cocción para cada zona, **Función Pausa**, Comprobar recipiente, Memoria, Inicio automático.
- **Botón Favoritos:** memoriza tus ajustes más usados.
- Función seguridad para niños, Indicador de calor residual y Autodesconexión antiolvido de la placa.
- Potencia total máxima de la placa: 7,4 kW.

Modelo: 3EB977LH

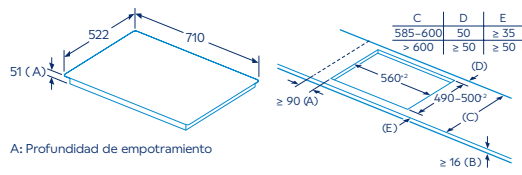

Medidas en mm

*Compatible solo con campanas que también dispongan de esta funcionalidad.
Para más información, consultar las tablas de información técnica o en www.balay.es

Placas inducción ControlTotal.

Ancho 60 cm

FlexInducción Total.
Control placa-campana.
Control temperatura del aceite

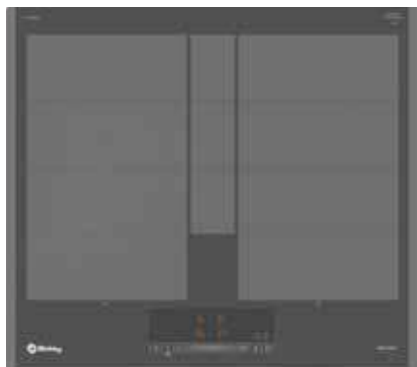

3EB960AH

NUEVO

Biselada gris antracita

4242006308445

Precio de referencia:

1.039 €



- **Control placa-campana:** control de la campana desde la placa de inducción* y **AutoFuncionamiento** de la campana en función del uso de la placa.
- **Control remoto vía App Home Connect:** Descarga de recetas adicionales, Diagnóstico remoto y Control por voz.
- **Control Deslizante Balay** con 17 niveles de cocción.
- 2 zonas de inducción con función Sprint® (boost):
 - 1 zona FlexInducción de 38 x 23 cm.
 - 1 inductor central adicional.
 - 1 zona FlexInducción de 38 x 23 cm.
- **Control de temperatura del aceite** con 11 niveles en todas las zonas de cocción.
- Funciones: Programación de tiempo de cocción para cada zona, **Función Pausa**, Reconocimiento de desplazamiento del recipiente, Comprobar recipiente, Memoria, Inicio automático.
- **Botón Favoritos:** memoriza tus ajustes más usados.
- Función seguridad para niños, Indicador de calor residual y Autodesconexión antiolvido de la placa.
- Potencia total máxima de la placa: 7,4 kW.

FlexInducción. Zona de 28 cm.
Control placa-campana.
Control temperatura del aceite

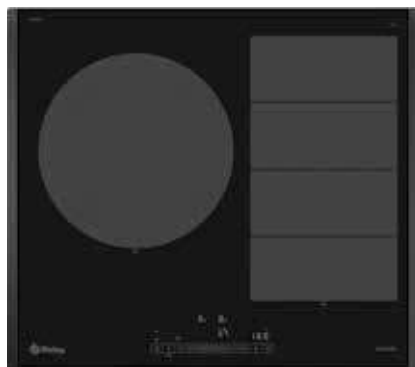

3EB969LH

NUEVO

Biselada negra

4242006308476

Precio de referencia:

799 €



- **Control placa-campana:** control de la campana desde la placa de inducción* y **AutoFuncionamiento** de la campana en función del uso de la placa.
- **Control remoto vía App Home Connect:** Descarga de recetas adicionales, Diagnóstico remoto y Control por voz.
- **Control Deslizante Balay** con 17 niveles de cocción.
- 2 zonas de inducción con función Sprint® (boost):
 - 1 zona gigante de 28 cm.
 - 1 zona FlexInducción de 21 x 38 cm.
- **Control de temperatura del aceite** con 11 niveles en todas las zonas de cocción.
- Funciones: Programación de tiempo de cocción para cada zona, **Función Pausa**, Reconocimiento de desplazamiento del recipiente, Comprobar recipiente, Memoria, Inicio automático.
- **Botón Favoritos:** memoriza tus ajustes más usados.
- Función seguridad para niños, Indicador de calor residual y Autodesconexión antiolvido de la placa.
- Potencia total máxima de la placa: 7,4 kW.

Zona de 28 cm. Zona función Combi.
Control placa-campana.
Control temperatura del aceite

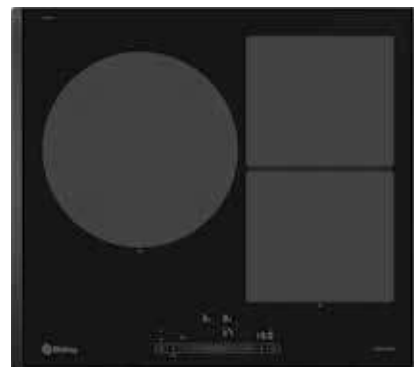

3EB968LH

NUEVO

Biselada negra

4242006266752

Precio de referencia:

689 €



- **Control placa-campana:** control de la campana desde la placa de inducción* y **AutoFuncionamiento** de la campana en función del uso de la placa.
- **Control remoto vía App Home Connect:** Descarga de recetas adicionales, Diagnóstico remoto y Control por voz.
- **Control Deslizante Balay** con 17 niveles de cocción.
- 3 zonas de inducción con función Sprint® (boost):
 - 1 zona gigante de 28 cm.
 - 2 zonas de 21 x 19 cm con **función Combi:** posibilidad de unión para cocinar con recipientes de diferentes formas y tamaños.
- **Control de temperatura del aceite** con 11 niveles en 2 zonas de cocción.
- Funciones: Programación de tiempo de cocción para cada zona, **Función Pausa**, Comprobar recipiente, Memoria, Inicio automático.
- **Botón Favoritos:** memoriza tus ajustes más usados.
- Función seguridad para niños, Indicador de calor residual y Autodesconexión antiolvido de la placa.
- Potencia total máxima de la placa: 7,4 kW.

Modelos: 3EB960AH, 3EB969LH y 3EB968LH

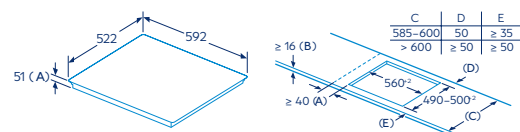

A: Profundidad de empotramiento

A: Distancia mín. desde el hueco de la placa hasta la pared
B: El espacio libre entre la superficie de la encimera y la parte superior del frontal del horno debe ser de 30 mm
Ver los requisitos de espacio para el horno
La encimera en la que se va a montar la placa debe soportar cargas de aprox. 60 kg; se deben utilizar estructuras adecuadas, si es necesario

Medidas en mm

Modelos: 3EB985LH, 3EB977LH, 3EB960AH, 3EB969LH y 3EB968LH

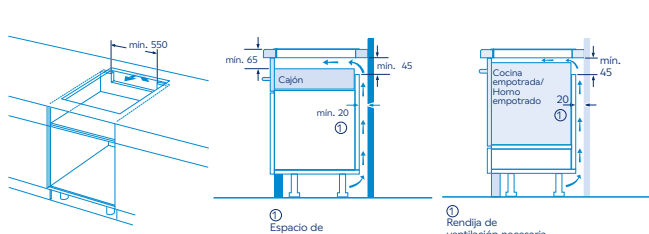

① Espacio de ventilación necesario

② Rendija de ventilación necesaria

Medidas en mm

Nota para la instalación eléctrica. Una placa de inducción en su funcionamiento normal produce corriente de fuga en alta frecuencia. La corriente de fuga en las instalaciones puede estar limitada por un diferencial. En viviendas con un número elevado de electrodomésticos y/o dispositivos electrónicos conectados a la instalación, la fuga total de todos los dispositivos puede llegar al límite de la instalación. En caso de ser necesario, se recomienda el uso de un diferencial tipo A (o superior) si la instalación no está al límite de su capacidad, pero salta debido a la cantidad de dispositivos electrónicos conectados. Se recomienda la separación de circuitos en los casos en que la instalación se encuentre al límite de su capacidad.

Placas inducción ControlTotal. Ancho 60 cm

Zona de 32 cm.
Control placa-campana.
Control temperatura del aceite

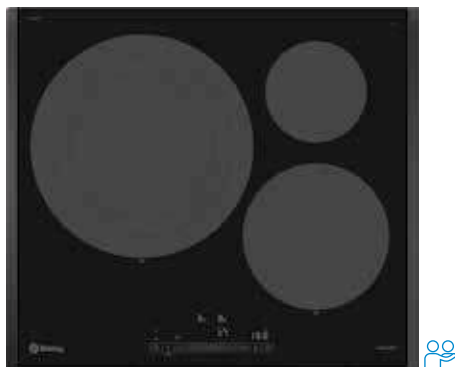

3EB967LH

NUEVO

Biselada negra
4242006308469

Precio de referencia:

759 €

Zona de 28 cm.
Control placa-campana.
Control temperatura del aceite

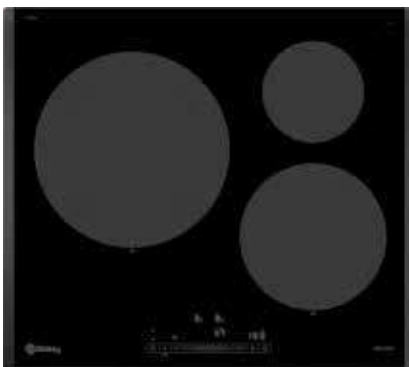

3EB965LH

NUEVO

Biselada negra
4242006298586

Precio de referencia:

659 €



3EB967AH

NUEVO

Biselada gris antracita
4242006308452

Precio de referencia:

839 €



- **Control placa-campana:** control de la campana desde la placa de inducción* y **AutoFuncionamiento** de la campana en función del uso de la placa.
- **Control remoto vía App Home Connect:** Descarga de recetas adicionales, Diagnóstico remoto y Control por voz.
- **Control Deslizante Balay** con 17 niveles de cocción.
- 3 zonas de inducción con función Sprint® (boost):
 - 1 zona extra gigante de 32 cm.
 - 1 zona de 15 cm.
 - 1 zona de 21 cm.
- **Control de temperatura del aceite** con 11 niveles en 2 zonas de cocción.
- Funciones: Programación de tiempo de cocción para cada zona, **Función Pausa**, Comprobar recipiente, Memoria, Inicio automático.
- **Botón Favoritos:** memoriza tus ajustes más usados.
- Función seguridad para niños, Indicador de calor residual y Autodesconexión antiolvido de la placa.
- Potencia total máxima de la placa: 7,4 kW.



3EB965AH

NUEVO

Biselada gris antracita
4242006308438

Precio de referencia:

735 €



- **Control placa-campana:** control de la campana desde la placa de inducción* y **AutoFuncionamiento** de la campana en función del uso de la placa.
- **Control remoto vía App Home Connect:** Descarga de recetas adicionales, Diagnóstico remoto y Control por voz.
- **Control Deslizante Balay** con 17 niveles de cocción.
- 3 zonas de inducción con función Sprint® (boost):
 - 1 zona gigante de 28 cm.
 - 1 zona de 15 cm.
 - 1 zona de 21 cm.
- **Control de temperatura del aceite** con 11 niveles en 2 zonas de cocción.
- Funciones: Programación de tiempo de cocción para cada zona, **Función Pausa**, Comprobar recipiente, Memoria, Inicio automático.
- **Botón Favoritos:** memoriza tus ajustes más usados.
- Función seguridad para niños, Indicador de calor residual y Autodesconexión antiolvido de la placa.
- Potencia total máxima de la placa: 7,4 kW.

Modelos: 3EB967LH, 3EB967AH, 3EB965LH, 3EB965AH, 3EB967FR, 3EB965LR, 3EB965WR y 3EB865FR

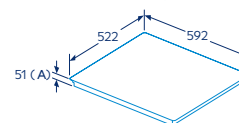

A: Profundidad de empotramiento

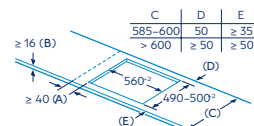

A: Distancia mín. desde el hueco de la placa hasta la pared
B: El espacio libre entre la superficie de la encimera y la parte superior del frontal del horno debe ser de 30 mm. Ver los requisitos de espacio para el horno. La encimera en la que se va a montar la placa debe soportar cargas de aprox. 60 kg; se deben utilizar estructuras adecuadas, si es necesario.

Medidas en mm

Modelos: 3EB967LH, 3EB967AH, 3EB965LH, 3EB965AH, 3EB967FR, 3EB965LR, 3EB965WR, 3EB865FR y 3EB865XR

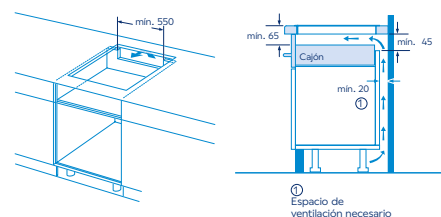

① Espacio de ventilación necesario

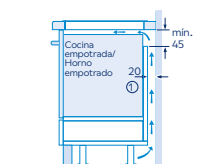

① Rendija de ventilación necesaria

Medidas en mm

*Compatible solo con campanas que también dispongan de esta funcionalidad. Para más información, consultar las tablas de información técnica o en www.balay.es

Placas inducción. Ancho 60 cm

Zona de 32 cm



3EB967FR

Bisel delantero, negra

4242006250973

Precio de referencia:

635 €

Zona de 28 cm

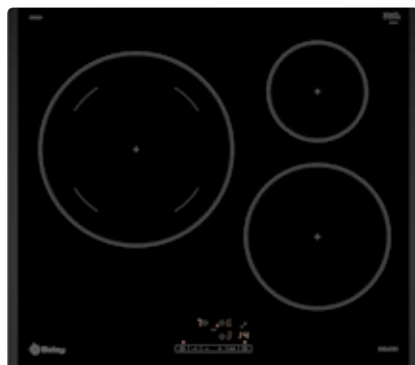

3EB965LR

Biselada negra

4242006254377

Precio de referencia:

579 €

Zona de 28 cm



3EB865FR

Bisel delantero, negra

4242006254360

Precio de referencia:

479 €



- Control Táctil de fácil uso con 17 niveles de cocción.
- 3 zonas de inducción con función Sprint® (boost):
 - 1 zona extra gigante de 32 cm.
 - 1 zona de 15 cm.
 - 1 zona de 21 cm.
- Funciones: Programación de tiempo de cocción para cada zona, Comprobar recipiente, Memoria, Inicio automático.
- Función seguridad para niños, Indicador de calor residual y Autodesconexión antiolvido de la placa.
- Potencia total máxima de la placa: 7,4 kW.



3EB965WR

Terminación cristal blanco hielo

4242006308056

Precio de referencia:

699 €



3EB865XR

Marco inoxidable negra

4242006254360

Precio de referencia:

469 €



- Control Táctil de fácil uso con 17 niveles de cocción.
- 3 zonas de inducción con función Sprint® (boost):
 - 1 zona gigante de 28 cm.
 - 1 zona de 15 cm.
 - 1 zona de 21 cm.
- Funciones: Programación de tiempo de cocción para cada zona, Comprobar recipiente, Memoria, Inicio automático.
- Función seguridad para niños, Indicador de calor residual y Autodesconexión antiolvido de la placa.
- Potencia total máxima de la placa: 7,4 kW.



- Control Táctil de fácil uso con 17 niveles de cocción.
- 3 zonas de inducción con función Sprint® (boost):
 - 1 zona gigante de 28 cm.
 - 1 zona de 15 cm.
 - 1 zona de 21 cm.
- Funciones: Programación de tiempo de cocción para cada zona, Comprobar recipiente, Memoria, Inicio automático.
- Función seguridad para niños, Indicador de calor residual y Autodesconexión antiolvido de la placa.
- Potencia total máxima de la placa limitada a: 4,6 kW.

Modelo: 3EB865XR

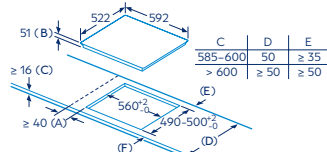

A: Distancia mín. desde el hueco de la placa hasta la pared
 B: El espacio libre entre la superficie de la encimera y la parte superior del frontal del horno debe ser de 30 mm
 Ver los requisitos de espacio para el horno
 La encimera en la que se va a montar la placa debe soportar cargas de aprox. 60 kg; se deben utilizar estructuras adecuadas, si es necesario

Medidas en mm

Nota para la instalación eléctrica. Una placa de inducción en su funcionamiento normal produce corriente de fuga en alta frecuencia. La corriente de fuga en las instalaciones puede estar limitada por un diferencial. En viviendas con un número elevado de electrodomésticos y/o dispositivos electrónicos conectados a la instalación, la fuga total de todos los dispositivos puede llegar al límite de la instalación. En caso de ser necesario, se recomienda el uso de un diferencial tipo A (o superior) si la instalación no está al límite de su capacidad, pero salta debido a la cantidad de dispositivos electrónicos conectados. Se recomienda la separación de circuitos en los casos en que la instalación se encuentre al límite de su capacidad.

Placas inducción. Ancho 60 cm

Zona de 24 cm



3EB864FR

Bisel delantero, negra

4242006299002

Precio de referencia:

405 €



Instalación
fácil

- Control Táctil de fácil uso con 17 niveles de cocción.
- 3 zonas de inducción con función Sprint® (boost):
 - 1 zona de 24 cm.
 - 1 zona de 15 cm.
 - 1 zona de 18 cm.
- Funciones: Programación de tiempo de cocción para cada zona, Comprobar recipiente, Memoria, Inicio automático.
- Función seguridad para niños, Indicador de calor residual y Autodesconexión antiolvido de la placa.
- Potencia total máxima de la placa limitada a: 4,6 kW.

Zona de 21 cm



3EB961LR

Biselada negra

4242006247300

Precio de referencia:

NUEVO

539 €



Instalación
fácil

- Control Táctil de fácil uso con 17 niveles de cocción.
- en cada zona.
- 4 zonas de inducción con función Sprint® (boost):
 - 1 zona de 21 cm.
 - 2 zonas de 18 cm.
 - 1 zona de 15 cm.
- Funciones: Programación de tiempo de cocción para cada zona, Comprobar recipiente, Memoria, Inicio automático.
- Función seguridad para niños, Indicador de calor residual y Autodesconexión antiolvido de la placa.
- Potencia total máxima de la placa limitada a: 7,4 kW.

4 zonas

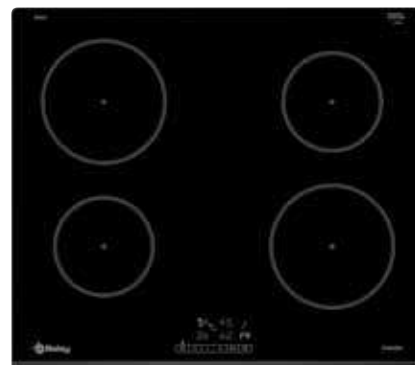

3EB861FR

Bisel delantero, negra

4242006299019

Precio de referencia:

469 €



Instalación
fácil

- Control Táctil de fácil uso con 17 niveles de cocción.
- 4 zonas de inducción con función Sprint® (boost):
 - 2 zonas de 18 cm.
 - 2 zonas de 15 cm.
- Funciones: Programación de tiempo de cocción para cada zona, Comprobar recipiente, Memoria, Inicio automático.
- Función seguridad para niños, Indicador de calor residual y Autodesconexión antiolvido de la placa.
- Potencia total máxima de la placa limitada a: 4,6 kW.

Modelos: 3EB864FR, 3EB961LR y 3EB861FR

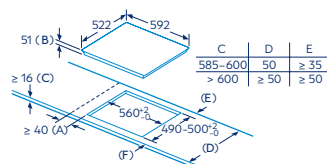

A: Distancia mín. desde el hueco de la placa hasta la pared
 B: El espacio libre entre la superficie de la encimera y la parte superior del frontal del horno debe ser de 30 mm
 Ver los requisitos de espacio para el horno
 La encimera en la que se va a montar la placa debe soportar cargas de aprox. 60 kg; se deben utilizar estructuras adecuadas, si es necesario

Medidas en mm

Modelos: 3EB864FR, 3EB961LR y 3EB861FR

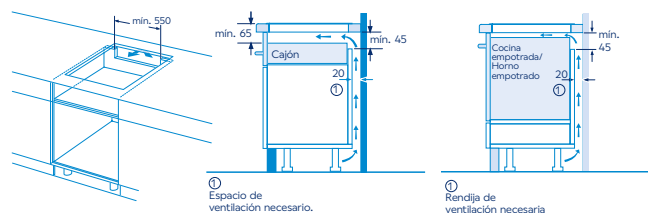

Medidas en mm

Nota para la instalación eléctrica. Una placa de inducción en su funcionamiento normal produce corriente de fuga en alta frecuencia. La corriente de fuga en las instalaciones puede estar limitada por un diferencial. En viviendas con un número elevado de electrodomésticos y/o dispositivos electrónicos conectados a la instalación, la fuga total de todos los dispositivos puede llegar al límite de la instalación. En caso de ser necesario, se recomienda el uso de un diferencial tipo A (o superior) si la instalación no está al límite de su capacidad, pero salta debido a la cantidad de dispositivos electrónicos conectados. Se recomienda la separación de circuitos en los casos en que la instalación se encuentre al límite de su capacidad.

Placa vitrocerámica. Ancho 80 cm

Zona de 28 cm

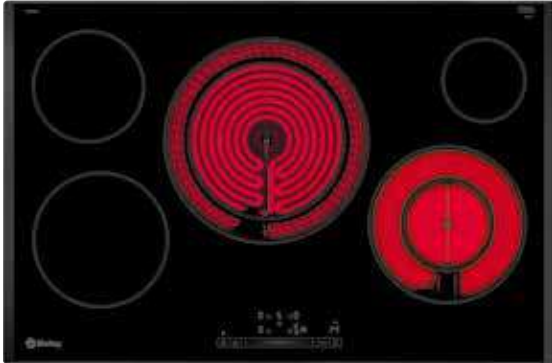

3EB785LQ

Biselada

4242006249175

Precio de referencia:

635 €



- Control Deslizante Balay con 17 niveles de cocción.
- 5 zonas vitrocerámicas:
 - Zona delantera izquierda: 18 cm.
 - Zona trasera izquierda: 15 cm.
 - Zona central: doble de 28/21 cm.
 - Zona delantera derecha: doble de 21/12 cm.
 - Zona trasera derecha: 10 cm.
- Funciones:
 - Sprint® (boost) en zona delantera derecha y zona central.
 - Limpieza: bloqueo del control.
 - Memoria.
 - Programación de tiempo de cocción para cada zona.
- Función seguridad para niños, Indicador de calor residual y Autodesconexión antiolvido de la placa.
- Potencia total máxima de la placa: 9,8 kW.

Modelo: 3EB785LQ

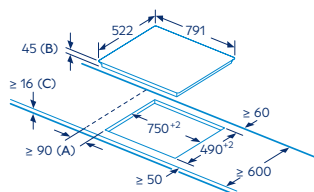

A: Distancia mínima entre la abertura de la placa y la pared.
B: Profundidad de inserción
C: Con horno empotrado por debajo, mín. 20, quizás más; ver requisitos dimensionales para el horno.

Medidas en mm

Placa vitrocerámica. Ancho 60 cm

Zona de 32 cm

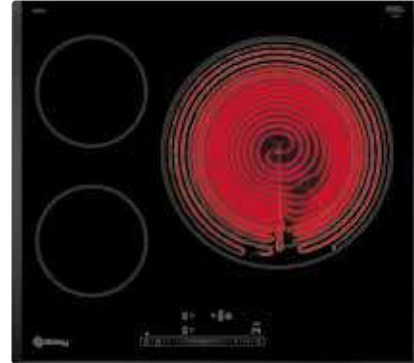

3EB767LQ

Biselada

4242006263157

Precio de referencia:

439 €



- Control Deslizante Balay con 17 niveles de cocción.
- 3 zonas vitrocerámicas:
 - Zona delantera izquierda: 15 cm.
 - Zona trasera izquierda: 15 cm.
 - Zona derecha: extra gigante de 32/26/21 cm.
- Funciones:
 - Sprint® (boost) en zona derecha.
 - Limpieza: bloqueo del control.
 - Memoria.
 - Programación de tiempo de cocción para cada zona.
- Función seguridad para niños, Indicador de calor residual y Autodesconexión antiolvido de la placa.
- Potencia total máxima de la placa: 5,75 kW.

Modelo: 3EB767LQ

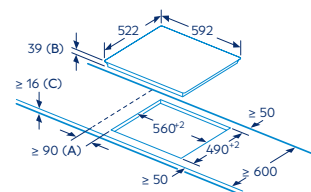

A: Distancia mínima entre la abertura de la placa y la pared.
B: Profundidad de inserción
C: Con horno empotrado por debajo, mín. 20, quizás más; ver requisitos dimensionales para el horno.

Medidas en mm

Placas vitrocerámicas. Ancho 60 cm

Zona de 28 cm



3EB765LQ

Biselada

4242006263119

Precio de referencia:

379 €



- Control Deslizante Balay con 17 niveles de cocción.
- 3 zonas vitrocerámicas:
 - Zona izquierda: gigante de 28/21 cm.
 - Zona trasera derecha: 15 cm.
 - Zona delantera derecha: doble de 18/12 cm.
- Funciones:
 - Sprint® (boost) en zona izquierda y zona delantera derecha.
 - Limpieza: bloqueo del control.
 - Memoria.
 - Programación de tiempo de cocción para cada zona.
- Función seguridad para niños, Indicador de calor residual y Autodesconexión antiolvido de la placa.
- Potencia total máxima de la placa: 5,75 kW.

Modelos: 3EB765LQ y 3EB715LR

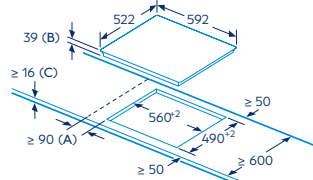

A: Distancia mínima entre la abertura de la placa y la pared.
 B: Profundidad de inserción
 C: Con horno empotrado por debajo, mín. 20, quizás más; ver requisitos dimensionales para el horno.

Medidas en mm

Zona de 28 cm



3EB715LR

Bisel delantero

4242006225780

Precio de referencia:

325 €



3EB715XR

Marco inoxidable

4242006223298

Precio de referencia:

319 €



- Control Táctil de fácil uso con 17 niveles de cocción.
- 3 zonas vitrocerámicas:
 - Zona izquierda: gigante de 28/21 cm.
 - Zona trasera derecha: 15 cm.
 - Zona delantera derecha: 18 cm.
- Funciones:
 - Memoria.
 - Programación de tiempo de cocción para cada zona.
- Función seguridad para niños, Indicador de calor residual y Autodesconexión antiolvido de la placa.
- Potencia total máxima de la placa: 5,7 kW.

Zona de 28 cm



3EB715ER

Terminación cristal

4242006292102

Precio de referencia:

295 €



- Control Táctil de fácil uso con 17 niveles de cocción.
- 3 zonas vitrocerámicas:
 - Zona izquierda: gigante de 28/21 cm.
 - Zona trasera derecha: 15 cm.
 - Zona delantera derecha: 18 cm.
- Funciones:
 - Memoria.
 - Programación de tiempo de cocción para cada zona.
- Función seguridad para niños, Indicador de calor residual y Autodesconexión antiolvido de la placa.
- Potencia total máxima de la placa: 5,7 kW.

Modelo: 3EB715XR

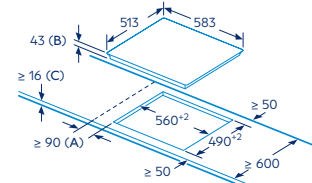

A: Distancia mínima entre la abertura de la placa y la pared.
 B: Profundidad de inserción
 C: Con horno empotrado por debajo, mín. 20, quizás más; ver requisitos dimensionales para el horno.

Medidas en mm

Modelo: 3EB715ER

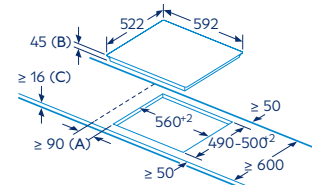

A: Distancia mínima entre la abertura de la placa y la pared.
 B: Profundidad de inserción
 C: Con horno empotrado por debajo, mín. 20, quizás más; ver requisitos dimensionales para el horno.

Medidas en mm

Para más información, consultar las tablas de información técnica o en www.balay.es

Zona de 23 cm

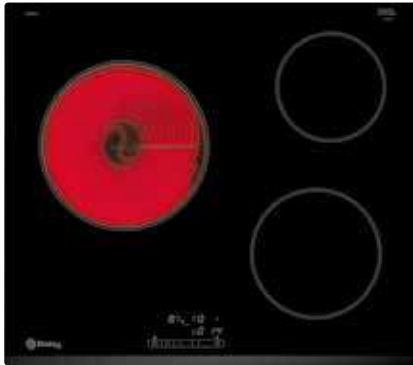

3EB714LR

Bisel delantero

4242006225803

Precio de referencia: **285 €**



- Control Táctil de fácil uso con 17 niveles de cocción.
- 3 zonas vitrocerámicas:
 - Zona trasera izquierda: semi-gigante de 23 cm.
 - Zona delantera derecha: 18 cm.
 - Zona trasera derecha: 15 cm.
- Funciones:
 - Memoria.
 - Programación de tiempo de cocción para cada zona.
- Función seguridad para niños, Indicador de calor residual y Autodesconexión antiolvido de la placa.
- Potencia total máxima de la placa: 5,7 kW.

4 zonas

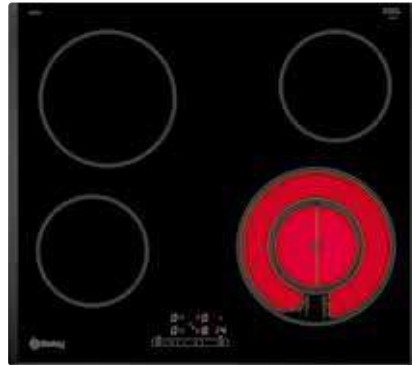

3EB721LR

Biselada

4242006225827

Precio de referencia: **305 €**



- Control Táctil de fácil uso con 17 niveles de cocción.
- 4 zonas vitrocerámicas:
 - Zona delantera izquierda: 15 cm.
 - Zona trasera izquierda: 18 cm.
 - Zona delantera derecha: doble de 21/12 cm.
 - Zona trasera derecha: 15 cm.
- Funciones:
 - Memoria.
 - Programación de tiempo de cocción para cada zona.
- Función seguridad para niños, Indicador de calor residual y Autodesconexión antiolvido de la placa.
- Potencia total máxima de la placa: 6,6 kW.

4 zonas

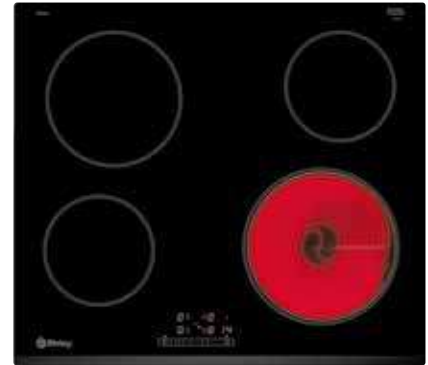

3EB720LR

Bisel delantero

4242006225841

Precio de referencia: **289 €**



3EB720XR

Marco inoxidable

4242006224424

Precio de referencia: **295 €**



- Control Táctil de fácil uso con 17 niveles de cocción.
- 4 zonas vitrocerámicas:
 - Zona delantera izquierda: 15 cm.
 - Zona trasera izquierda: 18 cm.
 - Zona delantera derecha: 21 cm.
 - Zona trasera derecha: 15 cm.
- Funciones:
 - Memoria.
 - Programación de tiempo de cocción para cada zona.
- Función seguridad para niños, Indicador de calor residual y Autodesconexión antiolvido de la placa.
- Potencia total máxima de la placa: 6,6 kW.

Modelos: 3EB714LR y 3EB721LR

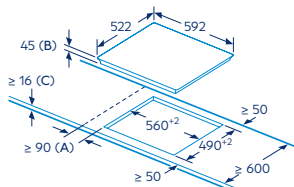

A: Distancia mínima entre la abertura de la placa y la pared.
 B: Profundidad de inserción
 C: Con horno empotrado por debajo, mín. 20, quizás más; ver requisitos dimensionales para el horno.

Medidas en mm

Modelos: 3EB720LR y 3EB720XR

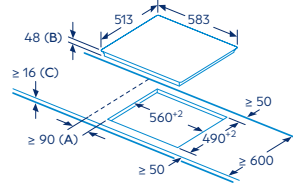

A: Distancia mínima entre la abertura de la placa y la pared.
 B: Profundidad de inserción
 C: Con horno empotrado por debajo, mín. 20, quizás más; ver requisitos dimensionales para el horno.

Medidas en mm

Para más información, consultar las tablas de información técnica o en www.balay.es

Placas cristal gas

Cristal. Ancho 75 cm



3ETG676HB

Cristal templado negro de alta resistencia

4242006259433

Precio de referencia: **569 €**



- Control preciso de la llama en 9 niveles.
- 5 quemadores de gas:
 - Delante derecha: semi-rápido de 1,75 kW.
 - Detrás derecha: rápido de 3 kW.
 - Centro: Wok de doble llama de 4 kW.
 - Delante izquierda: auxiliar de 1 kW.
 - Detrás izquierda: semi-rápido de 1,75 kW.
- Parrillas individuales de hierro fundido: diseño Profesional.
- Autoencendido integrado en los mandos.
- Seguridad GasStop: incorpora un sistema de corte de gas en caso de que la llama se apague accidentalmente.
- Placa con encastre estándar de 56 x 49 cm.
- Preparada para gas butano*.

Modelo: 3ETG676HB

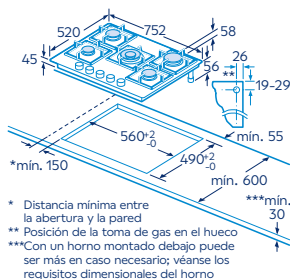

Medidas en mm

Cristal. Ancho 60 cm

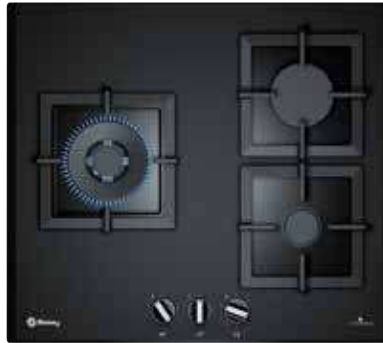

3ETG663HB

Cristal templado negro de alta resistencia

4242006259396

Precio de referencia: **429 €**

- Preparada para gas butano*.

3ETG663HN

Cristal templado negro de alta resistencia

4242006259402

Precio de referencia: **429 €**

- Preparada para gas natural/biometano*.



- Control preciso de la llama en 9 niveles.
- 3 quemadores de gas:
 - Izquierda: Wok de doble llama de 4 kW.
 - Delante derecha: auxiliar de 1 kW.
 - Detrás derecha: rápido de 3 kW.
- Parrillas individuales de hierro fundido: diseño Profesional.
- Autoencendido integrado en los mandos.
- Seguridad GasStop: incorpora un sistema de corte de gas en caso de que la llama se apague accidentalmente.

Modelos: 3ETG663HB y 3ETG663HN

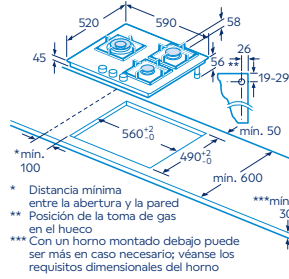

Medidas en mm

Cristal. Ancho 60 cm



3ETG664HB

Cristal templado negro de alta resistencia

4242006259419

Precio de referencia: **455 €**



- Control preciso de la llama en 9 niveles.
- 4 quemadores de gas:
 - Delante derecha: auxiliar de 1 kW.
 - Detrás derecha: rápido de 3 kW.
 - Delante izquierda: semi-rápido de 1,75 kW.
 - Detrás izquierda: semi-rápido de 1,75 kW.
- Parrillas individuales de hierro fundido: diseño Profesional.
- Autoencendido integrado en los mandos.
- Seguridad GasStop: incorpora un sistema de corte de gas en caso de que la llama se apague accidentalmente.
- Preparada para gas butano*.

Modelo: 3ETG664HB

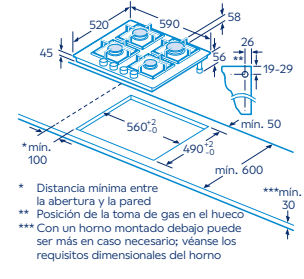

Medidas en mm

*Los inyectores de gas natural/biometano funcionan a 20 mbar y los de gas butano a 28-30/37 mbar.

Inyectores para gas natural/biometano incluidos. En los modelos que solo exista una versión de gas, si se precisa, se realizará la conversión por parte del Servicio al Cliente Balay. Para más información, consultar las tablas de información técnica o en www.balay.es

Cristal. Ancho 60 cm



3ETG563HB

Cristal templado negro de alta resistencia

4242006301019

Precio de referencia:

369 €

auto* gasstop[†]

- 3 quemadores de gas:
 - Izquierda: Wok de doble llama de 3,3 kW.
 - Delante derecha: auxiliar de 1 kW.
 - Detrás derecha: rápido de 3 kW.
- Parrillas de hierro fundido: diseño Profesional.
- Autoencendido integrado en los mandos.
- Seguridad GasStop: incorpora un sistema de corte de gas en caso de que la llama se apague accidentalmente.
- Preparada para gas butano*.

Cristal. Ancho 60 cm



3ETG464MB

Cristal templado negro de alta resistencia

4242006248772

Precio de referencia:

295 €

auto* gasstop[†]

- 4 quemadores de gas:
 - Delante derecha: auxiliar de 1 kW.
 - Detrás derecha: semi-rápido de 1,7 kW.
 - Delante izquierda: rápido de 3 kW.
 - Detrás izquierda: semi-rápido de 1,7 kW.
- Parrillas esmaltadas.
- Autoencendido integrado en los mandos.
- Seguridad GasStop: incorpora un sistema de corte de gas en caso de que la llama se apague accidentalmente.
- Preparada para gas butano*.

Cristal. Ancho 60 cm



3ETG667HB

Cristal vitrocerámico negro de alta resistencia

4242006259426

Precio de referencia:

545 €

auto* gasstop[†] 9 niveles

- Control preciso de la llama en 9 niveles.
- 3 quemadores de gas y 1 zona de cocción vitrocerámica:
 - Delante derecha: auxiliar de 1 kW.
 - Detrás derecha: rápido de 3 kW.
 - Detrás izquierda: semi-rápido de 1,75 kW.
 - Delante izquierda: zona de cocción vitrocerámica de 18 cm.
- Parrillas individuales de hierro fundido: diseño Profesional.
- Autoencendido integrado en los mandos.
- Seguridad GasStop: incorpora un sistema de corte de gas en caso de que la llama se apague accidentalmente.
- Preparada para gas butano*.

Modelo: 3ETG563HB

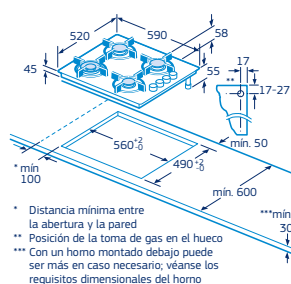

Medidas en mm

Modelo: 3ETG464MB

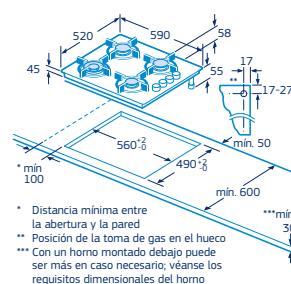

Medidas en mm

Modelo: 3ETG667HB

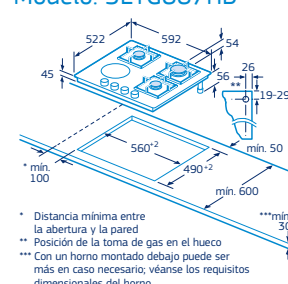

Medidas en mm

*Los inyectores de gas natural/biometano funcionan a 20 mbar y los de gas butano a 28-30/37 mbar.

Inyectores para gas natural/biometano incluidos. En los modelos que solo exista una versión de gas, si se precisa, se realizará la conversión por parte del Servicio al Cliente Balay. Para más información, consultar las tablas de información técnica o en www.balay.es

Placas acero inoxidable gas

Acero inoxidable. Ancho 75 cm



3ETX576HB

Acero inoxidable

4242006287313

Precio de referencia:

395 €

auto* gasstop†

- 5 quemadores de gas:
 - Delante derecha: semi-rápido de 1,75 kW.
 - Detrás derecha: rápido de 3 kW.
 - Centro: Wok de doble llama de 3,3 kW.
 - Delante izquierda: auxiliar de 1 kW.
 - Detrás izquierda: semi-rápido de 1,75 kW.
- Parrillas continuas de hierro fundido: diseño Profesional.
- Autoencendido integrado en los mandos.
- Seguridad GasStop: incorpora un sistema de corte de gas en caso de que la llama se apague accidentalmente.
- Placa con encastre estándar de 56 x 49 cm.
- Preparada para gas butano*.

Acero inoxidable. Ancho 60 cm



3ETX563HB

Acero inoxidable

4242006287405

Precio de referencia:

269 €

auto* gasstop†

- 3 quemadores de gas:
 - Izquierda: Wok de doble llama de 3,3 kW.
 - Delante derecha: auxiliar de 1 kW.
 - Detrás derecha: semi-rápido de 1,7 kW
- Parrillas continuas de hierro fundido: diseño Profesional.
- Autoencendido integrado en los mandos.
- Seguridad GasStop: incorpora un sistema de corte de gas en caso de que la llama se apague accidentalmente.
- Preparada para gas butano*.

Acero inoxidable. Ancho 60 cm

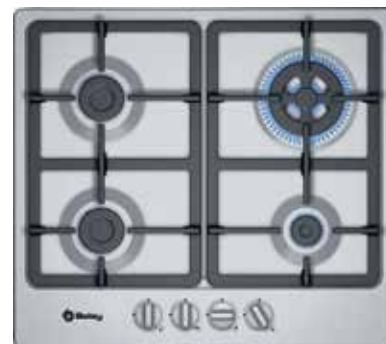

3ETX565HB

Acero inoxidable

4242006287412

Precio de referencia:

295 €

auto* gasstop†

- 4 quemadores de gas:
 - Delante derecha: auxiliar de 1 kW.
 - Detrás derecha: Wok de doble llama de 3,3 kW.
 - Delante izquierda: semi-rápido de 1,75 kW.
 - Detrás izquierda: semi-rápido de 1,75 kW.
- Parrillas continuas de hierro fundido: diseño Profesional.
- Autoencendido integrado en los mandos.
- Seguridad GasStop: incorpora un sistema de corte de gas en caso de que la llama se apague accidentalmente.
- Preparada para gas butano*.

Modelo: 3ETX576HB

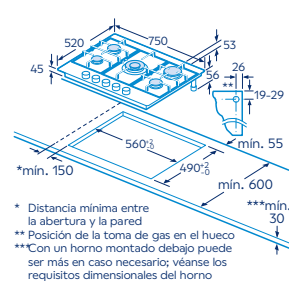

Medidas en mm

Modelo: 3ETX563HB

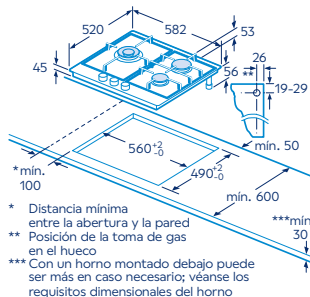

Medidas en mm

Modelo: 3ETX565HB

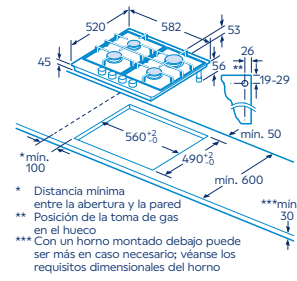

Medidas en mm

*Los inyectores de gas natural/biometano funcionan a 20 mbar y los de gas butano a 28-30/37 mbar.

Inyectores para gas natural/biometano incluidos. En los modelos que solo exista una versión de gas, si se precisa, se realizará la conversión por parte del Servicio al Cliente Balay.

Para más información, consultar las tablas de información técnica o en www.balay.es

Acero inoxidable. Ancho 60 cm



3ETX464MB

Acero inoxidable

4242006248239

Precio de referencia:

209 €

auto* gasstop†

- 4 quemadores de gas:
 - Delante derecha: auxiliar de 1 kW.
 - Detrás derecha: semi-rápido de 1,7 kW.
 - Delante izquierda: rápido de 3 kW.
 - Detrás izquierda: semi-rápido de 1,7 kW.
- Parrillas esmaltadas.
- Autoencendido integrado en los mandos.
- Seguridad GasStop: incorpora un sistema de corte de gas en caso de que la llama se apague accidentalmente.
- Preparada para gas butano*.

Acero inoxidable. Ancho 60 cm

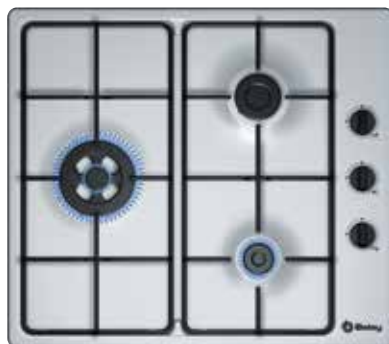

3ETX463MB

Acero inoxidable

4242006249847

Precio de referencia:

209 €

auto* gasstop†

- 3 quemadores de gas:
 - Izquierda: Wok de doble llama de 3,3 kW.
 - Delante derecha: auxiliar de 1 kW.
 - Detrás derecha: semi-rápido de 1,7 kW.
- Parrillas esmaltadas.
- Autoencendido integrado en los mandos.
- Seguridad GasStop: incorpora un sistema de corte de gas en caso de que la llama se apague accidentalmente.
- Preparada para gas butano*.

Modelos: 3ETX463MB y 3ETX464MB

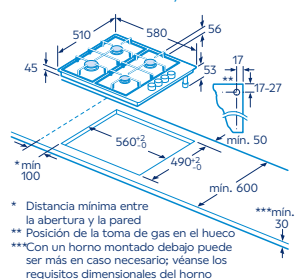

Medidas en mm

*Los inyectores de gas natural/biometano funcionan a 20 mbar y los de gas butano a 28-30/37 mbar.

Inyectores para gas natural/biometano incluidos. En los modelos que solo exista una versión de gas, si se precisa, se realizará la conversión por parte del Servicio al Cliente Balay. Para más información, consultar las tablas de información técnica o en www.balay.es

Placas modulares



3EB939LQ

Placa de inducción de 30 cm.
Biselada

4242006250959

Precio de referencia:

549 €



- Control Deslizante con 17 niveles.
- 1 zona FlexInducción de 21x40 cm, con función Sprint® (boost).
- Funciones:
 - Inicio automático.
 - Limpieza: bloqueo del control.
 - Memoria.
 - Cronómetro.
 - Programación de tiempo de cocción para cada zona.
- Función seguridad para niños, Indicador de calor residual y Autodesconexión antiolvido de la placa.
- Potencia total máxima de la placa: 3,7 kW.

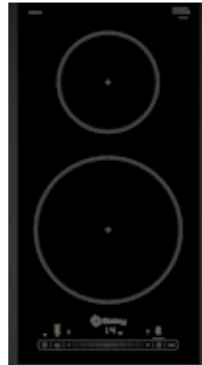

3EB930LQ

Placa de inducción de 30 cm.
Biselada

4242006247973

Precio de referencia:

439 €



- Control Deslizante con 17 niveles.
- 2 zonas de inducción con función Sprint® (boost):
 - 1 zona de 21 cm.
 - 1 zona de 15 cm.
- Funciones:
 - Inicio automático.
 - Limpieza: bloqueo del control.
 - Memoria.
 - Cronómetro.
 - Programación de tiempo de cocción para cada zona.
- Función seguridad para niños, Indicador de calor residual y Autodesconexión antiolvido de la placa.
- Potencia total máxima de la placa: 3,7 kW.



3EB730LQ

Placa vitrocerámica de 30 cm.
Biselada

4242006248406

Precio de referencia:

329 €



- Control Deslizante con 17 niveles.
- 2 zonas vitrocerámicas:
 - 1 zona de 18 cm con función Sprint® (boost).
 - 1 zona de 15 cm.
- Funciones:
 - Limpieza: bloqueo del control.
 - Memoria.
 - Cronómetro.
 - Programación de tiempo de cocción para cada zona.
- Función seguridad para niños, Indicador de calor residual y Autodesconexión antiolvido de la placa.
- Potencia total máxima de la placa: 3,5 kW.

Modelos: 3EB939LQ y 3EB930LQ

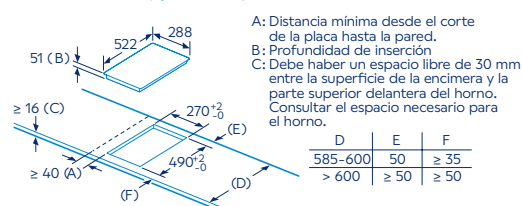

La encimera en la que se instale la placa debe resistir cargas de aprox. 60 kg; se pueden usar subestructuras adecuadas en caso necesario.

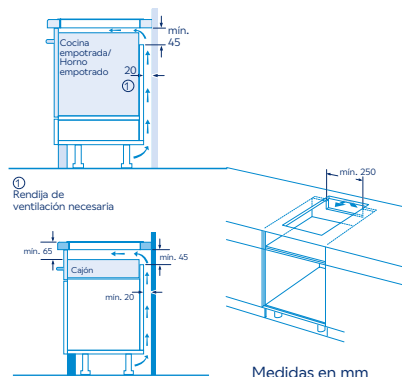

Modelo: 3EB730LQ

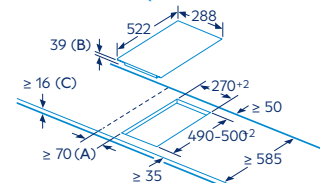

A: Distancia mínima desde el corte de la placa hasta la pared.
B: Profundidad de inserción
C: Con horno instalado debajo, mín. 20, posiblemente más; consultar el espacio necesario para el horno.

Medidas en mm

Para más información, consultar las tablas de información técnica o en www.balay.es



3ETG632HB

Placa de gas de 30 cm.
Biselada

4242006259389

Precio de referencia:

345 €



- Control preciso de la llama en 9 niveles.
- 2 quemadores de gas:
 - Delante: semi-rápido de 1,75 kW.
 - Detrás: rápido de 3 kW.
- Cristal vitrocerámico negro de alta resistencia.
- Parrillas individuales de hierro fundido: diseño Profesional.
- Autoencendido integrado en los mandos.
- Seguridad GasStop: incorpora un sistema de corte de gas en caso de que la llama se apague accidentalmente.
- Preparada para gas butano*.



3ETG631HB

Placa de gas de 30 cm.
Biselada

4242006259372

Precio de referencia:

315 €



- Control preciso de la llama en 9 niveles.
- 1 quemador gigante Wok de doble anillo:
 - Centro: Wok de 4 kW.
- Cristal vitrocerámico negro de alta resistencia.
- Parrilla individual de hierro fundido: diseño Profesional.
- Autoencendido integrado en los mandos.
- Seguridad GasStop: incorpora un sistema de corte de gas en caso de que la llama se apague accidentalmente.
- Preparada para gas butano*.

Modelo: 3ETG632HB

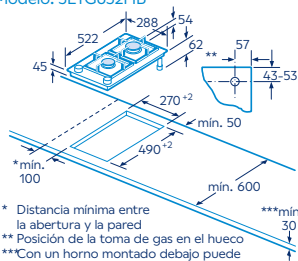

- * Distancia mínima entre la abertura y la pared
- ** Posición de la toma de gas en el hueco
- *** Con un horno montado debajo puede ser más en caso necesario; véanse los requisitos dimensionales del horno

Medidas en mm

Modelo: 3ETG631HB

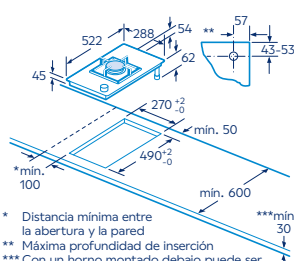

- * Distancia mínima entre la abertura y la pared
- ** Máxima profundidad de inserción
- *** Con un horno montado debajo puede ser más en caso necesario; véanse los requisitos dimensionales del horno

Medidas en mm

*Los inyectores de gas natural/biometano funcionan a 20 mbar y los de gas butano a 28-30/37 mbar.

Inyectores para gas natural/biometano incluidos. En los modelos que solo exista una versión de gas, si se precisa, se realizará la conversión por parte del Servicio al Cliente Balay. Para más información, consultar las tablas de información técnica o en www.balay.es

Accesorios de unión placas modulares

Accesorios placas modulares		
	<p>3AB3030L</p> <p>4242006175450</p> <p>Precio de referencia: 59 €</p>	<p>Accesorio de unión para combinar placas modulares entre sí y con placas biseladas de cristal vitrocerámico de 60, 80 y 90 cm.</p>

Medidas de encastre/unión placas modulares y placas biseladas de cristal vitrocerámico negro de 60, 80 o 90 cm.

Accesorio de unión 3AB3030L

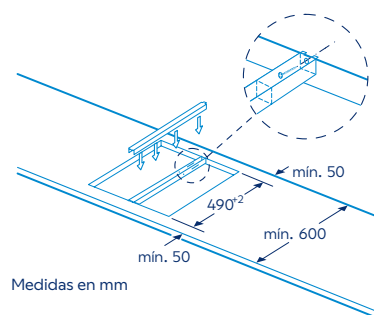

Medidas en mm

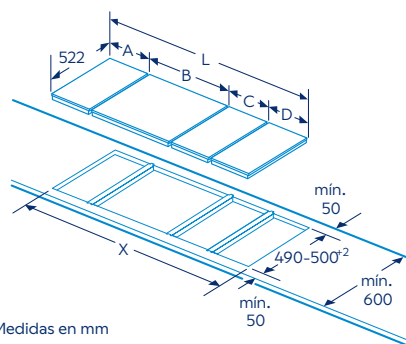

Medidas en mm

Foto correspondiente a la tabla de combinaciones de placas y sus correspondientes dimensiones de encastre.

En instalaciones combinadas de dos o más placas modulares, son necesarias una o más unidades del accesorio 3AB3030L (2 placas = 1 accesorio, 3 placas = 2 accesorios, etc).

Consultar dimensiones de encastre (X) en la tabla de combinaciones.

Tipo de anchura	30	60	80	90
Anchura aparato	288	592	791	918

	A	B	C	D	L	X
2x30	288	288	-	-	576	560
1x30, 1x60	288	592	-	-	880	860
1x30, 1x80	288	791	-	-	1.079	1.060
1x30, 1x90	288	918	-	-	1.206	1.180
3x30	288	288	288	-	864	848
2x30	288	288	378	-	954	938
2x30, 1x60	288	288	592	-	1.168	1.152
2x30, 1x80	288	288	791	-	1.367	1.351
2x30, 1x90	288	288	918	-	1.494	1.478
1x30, 1x60	288	378	592	-	1.258	1.242
1x30, 1x80	288	378	791	-	1.457	1.441
1x30, 1x90	288	378	918	-	1.584	1.568
4x30	288	288	288	288	1.152	1.136
3x30	288	288	288	378	1.242	1.226
2x30	288	288	378	378	1.332	1.316
3x30, 1x60	288	288	288	592	1.456	1.440
3x30, 1x80	288	288	288	791	1.655	1.639

	<p>3PA0028X</p> <p>4242006269029 Precio de referencia: 79 €</p> <p>Paellera Balay con asas metálicas que permiten su uso también en horno. Diámetro de base 28 cm. Boca 32 cm.</p>
	<p>HZ390240</p> <p>4242003570418 Precio de referencia: 119 €</p> <p>Paellera de acero inoxidable para zona extra gigante de 32 cm. Diámetro de base 31 cm. Boca 40 cm.</p>
	<p>HEZ9SE060 NUEVO</p> <p>4242005282715 Precio de referencia: 385 €</p> <p>Set de 6 piezas: <ul style="list-style-type: none"> • 3 ollas ø 24, 20 y 16 cm de base. Con tapa de cristal. • Cazo ø 16 cm de base. • 2 sartenes ø 28 y 24 cm de base, especialmente recomendadas para el control de temperatura del aceite. </p>
	<p>HEZ9SE040 NUEVO</p> <p>4242005282708 Precio de referencia: 239 €</p> <p>Set de 4 piezas: <ul style="list-style-type: none"> • 2 ollas ø 24 y 16 cm de base. Con tapa de cristal • Cazo ø 16 cm de base • Sartén ø 24 cm de base, especialmente recomendada para el control de temperatura del aceite. </p>
	<p>HEZ9FE280 NUEVO</p> <p>4242005282685 Precio de referencia: 89 €</p> <p>Sartén de hierro fundido. Diámetro 19 cm de base/29 cm de boca. Especialmente recomendada para el control de temperatura del aceite</p>
	<p>HEZ9CF240 NUEVO</p> <p>4242005502523 Precio de referencia: 55 €</p> <p>Sartén antiadherente. Diámetro 18 cm de base/24 cm de boca. Especialmente recomendada para el Control de temperatura del aceite</p>
	<p>HEZ9CF280 NUEVO</p> <p>4242005502530 Precio de referencia: 65 €</p> <p>Sartén antiadherente. Diámetro 22 cm de base/28 cm de boca. Especialmente recomendada para el Control de temperatura del aceite</p>

	<p>HEZ9ES100 NUEVO</p> <p>4242005282692 Precio de referencia: 59 €</p> <p>Cafetera italiana para 4 servicios.</p>
	<p>3AB9TY010 NUEVO</p> <p>4242006306786 Precio de referencia: 99 €</p> <p>Plancha Teppan Yaki para zona FlexInducción. Especialmente recomendada para el control de temperatura del aceite. Superficie útil: 34 x 20 cm. Apto para horno hasta 220 °C.</p>
	<p>3AB39522</p> <p>4242006255718 Precio de referencia: 199 €</p> <p>Grill para zona FlexInducción. Superficie útil: 37 x 17 cm.</p>
	<p>HEZ9FF040 NUEVO</p> <p>4242005363476 Precio de referencia: 429 €</p> <p>Set de 4 recipientes para zona FlexInducción. Superficie útil: <ul style="list-style-type: none"> • Recipiente grande: 35 x 22 cm. • Recipiente mediano: 19 x 20 cm. • Recipientes pequeños: 7,5 x 20 cm. Aptos para horno hasta 220 °C sin tapa de cristal. Especialmente recomendados para el control de temperatura del aceite.</p>
	<p>3AB9FF030 NUEVO</p> <p>4242006306762 Precio de referencia: 269 €</p> <p>Set de 3 recipientes para zona FlexInducción. Superficie útil: <ul style="list-style-type: none"> • Recipiente mediano: 19 x 20 cm. • Recipientes pequeños: 7,5 x 20 cm. Aptos para horno hasta 220 °C sin tapa de cristal. Especialmente recomendados para el control de temperatura del aceite.</p>
	<p>3AB9FF010 NUEVO</p> <p>4242006306748 Precio de referencia: 159 €</p> <p>Sartén grande para zona FlexInducción. Superficie útil: 35 x 22 cm. Apta para horno hasta 220 °C sin tapa de cristal. Especialmente recomendada para el control de temperatura del aceite.</p>

Tipo de placa		Inducción con extractor integrado			
Modelos/terminaciones	Biselada	3EBC989LH		3EBC976LH	
	Terminación cristal		3EBC983ER		3EBC963ER
Color		Negra	Negra	Negra	Negra
Ficha de producto según Reglamento (UE) nº 65/2014					
Consumo de energía anual	kWh	61,8	61,8	61,8	61,8
Clase de eficiencia energética ¹		B	B	B	B
Eficiencia fluidodinámica	%	28,1	28,1	28,1	28,1
Clase de eficiencia fluidodinámica		A	A	A	A
Eficiencia de iluminación	lx/W	-	-	-	-
Clase de eficiencia de iluminación		-	-	-	-
Eficiencia de filtrado de grasa	%	94	94	94	94
Clase de eficiencia de filtrado de grasa		B	B	B	B
Flujo de aire (mín./máx.) en potencia normal	m³/h	154/500	330/500	154/500	330/500
Flujo de aire máximo	m³/h	622	622	622	622
Potencia sonora (mín./máx.) nivel normal	dB (A) re 1 pW	42/69	61/69	42/69	61/69
Potencia sonora máxima	dB (A) re 1 pW	74	74	74	74
Consumo de electricidad desactivado	W	-	-	-	-
Consumo de electricidad en modo espera	W	0,25	0,2	0,25	0,2
Información adicional según Reglamento (UE) nº 66/2014					
Factor de incremento temporal		1	1	1	1
Índice de eficiencia energética		57	57	57	57
Flujo de aire medido en el punto de máxima eficiencia	m³/h	365,8	365,8	365,8	365,8
Presión de aire en el punto de máxima eficiencia	Pa	468	468	468	468
Potencia eléctrica de entrada en el punto de máxima eficiencia	W	169,3	169,3	169,3	169,3
Dimensiones					
Tipo de ancho	cm	80	80	70	60
Anchura del aparato	mm	802	802	710	592
Fondo del aparato	mm	522	522	522	522
Sistema de instalación	mm	Muelles	Muelles	Muelles	Muelles
Anchura del nicho	mm	750	750	710	560
Profundidad del nicho	mm	490	490	490	490
Profundidad mínima de balda	mm	600	600	600	600
Grosor mínimo de balda	mm	16	16	16	16
Altura sobre superficie	mm	6	6	6	6
Altura bajo balda	mm	223	223	223	223
Prestaciones de inducción					
Control electrónico		Control Deslizante	Control Táctil de fácil uso	Control Deslizante	Control Táctil de fácil uso
Niveles de potencia		17	17	17	17
Home Connect		•	-	•	-
Control de temperatura del aceite		•	-	En zona delantera derecha	-
Niveles de temperatura del aceite		11	-	11	-
Nº zonas con Control de temperatura del aceite		2	-	1	-
Función Favoritos		•	-	•	-
Función Reconocimiento desplazamiento recipiente		•	-	•	-
Programación de tiempo de cocción		•	•	•	•
Función Alarma con duración de aviso regulable		• (Vía HC / Favorito)	•	• (Vía HC / Favorito)	•
Función Mantener caliente		Vía HC	-	Vía HC	-
Función Memoria		•	-	•	-
Función Inicio automático		•	•	•	•
Función Pausa		•	-	•	-
Función Potencia máxima regulable		•	•	•	•
Función de Seguridad para niños con opción de bloqueo permanente o temporal		•	•	•	•
Función Comprobar recipiente		•	•	•	•
Prestaciones de extracción					
Función Silencio		•	•	•	•
Indicador de calor residual para cada zona de cocción de dos niveles (H/h)		•	•	•	•
Autodesconexión antiolvido de la placa		•	•	•	•
Modo Demo		•	-	•	-
Motor de alta eficiencia		•	•	•	•
Función Eliminación total de humos (salida exterior/recirculación)	min	12/30	12/30	12/30	12/30
Indicador electrónico saturación de filtro antigrasa		-	-	-	-
Indicador electrónico saturación de filtro carbón activo		•	•	•	•
Extractor con AutoFuncionamiento		•	•	•	•
Funcionamiento a intervalos		•	•	•	•
Reposición automática del escalón intensivo		•	•	•	•
Clase de filtro		Aluminio multicapa negro	Aluminio multicapa negro	Aluminio multicapa negro	Aluminio multicapa negro

• Si tiene/- No tiene

¹ Clase de eficiencia energética dentro del rango A+++ (más eficiente) a D (menos eficiente).

(continuación)	3EBC989LH	3EBC983ER	3EBC976LH	3EBC963ER
Zonas de cocción				
Zonas con función Sprint® (boost)	2	4	4	4
Zonas con función Turbo	Favorito	-	Favorito	-
Zona central				
Diámetro de la zona	cm	-	-	-
Potencia	kW	-	-	-
Sprint®/Turbo	kW	-	-	-
Zona delantera derecha				
Diámetro de la zona	cm	23x40	21	21x19
Potencia	kW	2,2	2,2	2,2
Sprint®/Turbo	kW	3,7	3,7	3,7
Zona trasera derecha				
Diámetro de la zona	cm	-	18	21x19
Potencia	kW	-	1,8	2,2
Sprint®/Turbo	kW	-	3,1	3,7
Zona delantera izquierda				
Diámetro de la zona	cm	28	21x19	21x19
Potencia	kW	3	2,2	2,2
Sprint®/Turbo	kW	3,7	3,7	3,7
Zona trasera izquierda				
Diámetro de la zona	cm	-	21x19	21x19
Potencia	kW	-	2,2	2,2
Sprint®/Turbo	kW	-	3,7	3,7
Capacidad de extracción				
Niveles de extracción		9+2	3+1	9+2
Salida de aire al exterior (según norma UNE/EN 61591)				
En potencia mín. normal	dB (A) re 1 pW	154	330	154
En potencia máx. normal	dB (A) re 1 pW	500	500	500
En potencia intensiva	dB (A) re 1 pW	622	622	622
En recirculación, potencia máxima	dB (A) re 1 pW	595	595	595
Potencia sonora				
Salida de aire al exterior (según norma UNE/EN 60704-3)				
En potencia mín. normal	dB (A) re 1 pW	42	61	42
En potencia máx. normal	dB (A) re 1 pW	69	69	69
En potencia intensiva	dB (A) re 1 pW	74	74	74
En recirculación, potencia máxima	dB (A) re 1 pW	72	72	72
Conexión eléctrica				
Potencia de conexión	W	7400	7400	7400
Tensión nominal	V	220-240	220-240	220-240
Frecuencia de red	Hz	50-60	50-60	50-60
Consumo en standby	W	0,3	0,2	0,3
Consumo en standby conectado a la red	W	2	-	2
Longitud del cable de conexión	cm	110	110	110
Cable preinstalado		-	-	-

Tipo de placa		Inducción ancho 90 cm		Inducción ancho 80 cm			Ancho 70 cm	Inducción ancho 60 cm			
Modelos/terminaciones	Biselada	3EB999LH	3EB997LH	3EB980AH	3EB989LH	3EB985LH	3EB977LH	3EB960AH	3EB969LH	3EB968LH	3EB967AH
	Bisel delantero										
	Marco inoxidable										
	Terminación cristal										
Color		Negra	Negra	Antracita	Negra	Negra	Negra	Antracita	Negra	Negra	Antracita
Dimensiones											
Tipo de ancho	cm	90	90	80	80	80	70	60	60	60	60
Anchura del aparato	mm	918	918	802	802	802	710	592	592	592	592
Fondo del aparato	mm	522	522	522	522	522	522	522	522	522	522
Sistema de instalación	mm	Muelles	Muelles	Muelles	Muelles	Muelles	Muelles	Muelles	Muelles	Muelles	Muelles
Anchura del nicho	mm	880	880	750	750	750	560	560	560	560	560
Profundidad del nicho	mm	490	490	490	490	490	490	490	490	490	490
Profundidad mínima de balda	mm	585	585	585	585	585	585	585	585	585	585
Grosor mínimo de balda	mm	16	16	16	16	16	16	16	16	16	16
Distancia mínima entre superficie de balda y parte superior delantera horno	mm	30	30	30	30	30	30	30	30	30	30
Altura sobre superficie	mm	6	6	6	6	6	6	6	6	6	6
Altura bajo balda	mm	51	51	51	51	51	51	51	51	51	51
Prestaciones											
Control electrónico		Control Deslizante	Control Deslizante	Control Deslizante	Control Deslizante	Control Deslizante	Control Deslizante	Control Deslizante	Control Deslizante	Control Deslizante	Control Deslizante
Niveles de potencia		17	17	17	17	17	17	17	17	17	17
Control placa-campana		•	•	•	•	•	•	•	•	•	•
Home Connect		•	•	•	•	•	•	•	•	•	•
Control de temperatura del aceite		•	•	•	•	•	•	•	•	•	•
Niveles de temperatura del aceite		11	11	11	11	11	11	11	11	11	11
Nº zonas con Control de temperatura del aceite		3	3	Todas	Todas	Todas	Todas	Todas	Todas	2	2
Recetas		App HC	App HC	App HC	App HC	App HC	App HC	App HC	App HC	App HC	App HC
Función Favoritos		•	•	•	•	•	•	•	•	•	•
Función Reconocimiento desplazamiento recipiente		•	-	•	•	-	•	•	•	-	-
Programación de tiempo de cocción		•	•	•	•	•	•	•	•	•	•
Función Alarma con duración de aviso regulable		HC / Favorito	HC / Favorito	HC / Favorito	HC / Favorito	HC / Favorito	HC / Favorito	HC / Favorito	HC / Favorito	HC / Favorito	HC / Favorito
Función Mantener caliente		HC / Favorito	HC / Favorito	HC / Favorito	HC / Favorito	HC / Favorito	HC / Favorito	HC / Favorito	HC / Favorito	HC / Favorito	HC / Favorito
Función Memoria		•	•	•	•	•	•	•	•	•	•
Función Inicio automático		•	•	•	•	•	•	•	•	•	•
Función Pausa		•	•	•	•	•	•	•	•	•	•
Función Potencia máxima regulable		•	•	•	•	•	•	•	•	•	•
Función de Seguridad para niños con opción de bloqueo permanente o temporal		•	•	•	•	•	•	•	•	•	•
Función Comprobar recipiente		•	•	•	•	•	•	•	•	•	•
Función Silencio		•	•	•	•	•	•	•	•	•	•
Indicador de calor residual para cada zona de cocción de dos niveles (H/h)		•	•	•	•	•	•	•	•	•	•
Autodesconexión antiolvido de la placa		•	•	•	•	•	•	•	•	•	•
Modo Demo		•	•	•	•	•	•	•	•	•	•
Zonas de cocción											
Número de posiciones en uso al mismo tiempo		5	5	4	4	4	3	4	3	3	3
Zonas con función Sprint®		Todas	Todas	Todas	Todas	Todas	Todas	Todas	Todas	Todas	Todas
Zonas con función Turbo		HC / Favorito	HC / Favorito	HC / Favorito	HC / Favorito	HC / Favorito	HC / Favorito	HC / Favorito	HC / Favorito	HC / Favorito	HC / Favorito
Zona central											
Diámetro de la zona	cm	32/26/21	32/26/21	-	28	28	-	-	-	-	-
Potencia	kW	3,3/2,6/2,2	3,3/2,6/2,2	-	3	3	-	-	-	-	-
Sprint®/Turbo	kW	3,7	3,7	-	3,7	3,7	-	-	-	-	-
Zona delantera derecha											
Diámetro de la zona	cm	23x40	21	23x40 (más auxiliar)	15	15	21	23x38 (más auxiliar)	21x38	21x19	21
Potencia	kW	3,3	2,5	3,3	1,6	1,6	2,5	3,3	3,3	2,5	2,5
Sprint®/Turbo	kW	3,7	3,7	3,7	2,2	2,2	3,7	3,7	3,7	3,7	3,7
Zona trasera derecha											
Diámetro de la zona	cm	-	15	-	-	-	15	-	-	21x19	15
Potencia	kW	-	1,6	-	-	-	1,6	-	-	2,5	1,6
Sprint®/Turbo	kW	-	2,2	-	-	-	2,2	-	-	3,7	2,2
Zona delantera izquierda											
Diámetro de la zona	cm	23x40	18	23x40 (más auxiliar)	23x40	21	32/26/21	23x38 (más auxiliar)	28	28	32/26/21
Potencia	kW	3,3	2	3,3	3,3	2,5	3,3/2,6/2,2	3,3	3	3	3,3/2,6/2,2
Sprint®/Turbo	kW	3,7	3,1	3,7	3,7	3,7	3,7	3,7	3,7	3,7	3,7
Zona trasera izquierda											
Diámetro de la zona	cm	-	18	-	-	15	-	-	-	-	-
Potencia	kW	-	2	-	-	1,6	-	-	-	-	-
Sprint®/Turbo	kW	-	3,1	-	-	2,1	-	-	-	-	-
Conexión eléctrica											
Potencia de conexión	W	11.100	11.100	7.400	7.400	7.400	7.400	7.400	7.400	7.400	7.400
Tensión nominal	V	220-240	220-240	220-240	220-240	220-240	220-240	220-240	220-240	220-240	220-240
Frecuencia de red	Hz	50-60	50-60	50-60	50-60	50-60	50-60	50-60	50-60	50-60	50-60
Consumo en stand by	Wh	0,5	0,5	0,5	0,5	0,5	0,5	0,5	0,5	0,5	0,5
Consumo en stand by conectado a la red	Wh	2	2	2	2	2	2	2	2	2	2
Longitud del cable de conexión	cm	110	110	110	110	110	110	110	110	110	110
Cable preinstalado		No (*)	No(*)	•	•	•	•	•	•	•	•
Posibilidad de conexión trifásica		•	•	•	•	•	•	•	•	•	•

• Sí tiene/- No tiene

1) Clase de eficiencia energética dentro del rango A+++ (más eficiente) a D (menos eficiente).

Tipo de placa		Inducción ancho 60 cm										
Modelos/terminaciones	Biselada	3EB967LH	3EB965AH	3EB965LH		3EB965LR					3EB961LR	
	Bisel delantero				3EB967FR				3EB865FR		3EB864FR	3EB861FR
	Marco inoxidable									3EB865XR		
	Terminación cristal							3EB965WR				
Color		Negra	Antracita	Negra	Negra	Negra	Blanco hielo	Negra	Negra	Negra	Negra	Negra
Dimensiones												
Tipo de ancho	cm	60	60	60	60	60	60	60	60	60	60	60
Anchura del aparato	mm	592	592	592	592	592	592	592	592	583	592	592
Fondo del aparato	mm	522	522	522	522	522	522	522	522	513	522	522
Sistema de instalación	mm	Muelles	Muelles	Muelles	Muelles	Muelles	Muelles	Muelles	Muelles	Muelles	Muelles	Muelles
Anchura del nicho	mm	560	560	560	560	560	560	560	560	560	560	560
Profundidad del nicho	mm	490	490	490	490	490	490	490	490	490	490	490
Profundidad mínima de balda	mm	585	585	585	585	585	585	585	585	585	585	585
Grosor mínimo de balda	mm	16	16	16	16	16	16	16	16	16	16	16
Distancia mínima entre superficie de balda y parte superior delantera horno	mm	30	30	30	30	30	30	30	30	30	30	30
Altura sobre superficie	mm	6	6	6	6	6	6	6	3	6	6	6
Altura bajo balda	mm	51	51	51	51	51	51	51	55	51	51	51
Prestaciones												
Control electrónico		Control Deslizante	Control Deslizante	Control Deslizante	Control Táctil de fácil uso	Control Táctil de fácil uso	Control Táctil de fácil uso	Control Táctil de fácil uso	Control Táctil de fácil uso	Control Táctil de fácil uso	Control Táctil de fácil uso	Control Táctil de fácil uso
Niveles de potencia		17	17	17	17	17	17	17	17	17	17	17
Control placa-campana		•	•	•	-	-	-	-	-	-	-	-
Home Connect		•	•	•	-	-	-	-	-	-	-	-
Control de temperatura del aceite		•	•	•	-	-	-	-	-	-	-	-
Niveles de temperatura del aceite		11	11	11	-	-	-	-	-	-	-	-
Nº zonas con Control de temperatura del aceite		2	2	2	-	-	-	-	-	-	-	-
Recetas		App HC	App HC	App HC	-	-	-	-	-	-	-	-
Función Favoritos		•	•	•	-	-	-	-	-	-	-	-
Función Reconocimiento desplazamiento recipiente		-	-	-	-	-	-	-	-	-	-	-
Programación de tiempo de cocción		•	•	•	•	•	•	•	•	•	•	•
Función Alarma con duración de aviso regulable		HC / Favorito	HC / Favorito	HC / Favorito	•	•	•	•	•	•	•	•
Función Mantener caliente		HC / Favorito	HC / Favorito	HC / Favorito	-	-	-	-	-	-	-	-
Función Memoria		•	•	•	•	•	•	•	•	•	•	•
Función Inicio automático		•	•	•	•	•	•	•	•	•	•	•
Función Pausa		•	•	•	-	-	-	-	-	-	-	-
Función Potencia máxima regulable		•	•	•	•	•	•	•	•	•	•	•
Función de Seguridad para niños con opción de bloqueo permanente o temporal		•	•	•	•	•	•	•	•	•	•	•
Función Comprobar recipiente		•	•	•	•	•	•	•	•	•	•	•
Función Silencio		•	•	•	•	•	•	•	•	•	•	•
Indicador de calor residual para cada zona de cocción de dos niveles (H/h)		•	•	•	•	•	•	•	•	•	•	•
Autodesconexión antiolvido de la placa		•	•	•	•	•	•	•	•	•	•	•
Modo Demo		•	•	•	-	-	-	-	-	-	-	-
Zonas de cocción												
Número de posiciones en uso al mismo tiempo		3	3	3	3	3	3	3	3	3	4	4
Zonas con función Sprint®		Todas	Todas	Todas	Todas	Todas	Todas	Todas	Todas	Todas	Todas	Todas
Zonas con función Turbo		HC / Favorito	HC / Favorito	HC / Favorito	-	-	-	-	-	-	-	-
Zona central												
Diámetro de la zona	cm	-	-	-	-	-	-	-	-	-	-	-
Potencia	kW	-	-	-	-	-	-	-	-	-	-	-
Sprint®/Turbo	kW	-	-	-	-	-	-	-	-	-	-	-
Zona delantera derecha												
Diámetro de la zona	cm	21	21	21	21	21	21	21	21	18	21	18
Potencia	kW	2,5	2,5	2,5	2,2	2,2	2,2	2,2	2,2	1,8	2,2	1,8
Sprint®/Turbo	kW	3,7	3,7	3,7	3,7	3,7	3,7	3,7	3,7	3,1	3,7	3,1
Zona trasera derecha												
Diámetro de la zona	cm	15	15	15	15	15	15	15	15	15	15	15
Potencia	kW	1,6	1,6	1,6	1,4	1,4	1,4	1,4	1,4	1,4	1,4	1,4
Sprint®/Turbo	kW	2,2	2,2	2,2	2,2	2,2	2,2	2,2	2,2	2,2	2,2	2,2
Zona delantera izquierda												
Diámetro de la zona	cm	32/26/21	28	28	32/26/21	28	28	28	28	24	18	15
Potencia	kW	3,3/2,6/2,2	3	3	3,3/2,6/2,2	2,6	2,6	2,6	2,6	2,2	1,8	1,4
Sprint®/Turbo	kW	3,7	3,7	3,7	3,7	3,7	3,7	3,7	3,7	3,7	3,1	2,2
Zona trasera izquierda												
Diámetro de la zona	cm	-	-	-	-	-	-	-	-	-	18	18
Potencia	kW	-	-	-	-	-	-	-	-	-	1,8	1,8
Sprint®/Turbo	kW	-	-	-	-	-	-	-	-	-	3,1	3,1
Conexión eléctrica												
Potencia de conexión	W	7.400	7.400	7.400	7.400	7.400	7.400	7.400	4.600	4.600	4.600	4.600
Tensión nominal	V	220-240	220-240	220-240	220-240	220-240	220-240	220-240	220-240	220-240	220-240	220-240
Frecuencia de red	Hz	50-60	50-60	50-60	50-60	50-60	50-60	50-60	50-60	50-60	50-60	50-60
Consumo en stand by	Wh	0,5	0,5	0,5	0,5	0,5	0,5	0,5	0,5	0,5	0,5	0,5
Consumo en stand by conectado a la red	Wh	2	2	2	-	-	-	-	-	-	-	-
Longitud del cable de conexión	cm	110	110	110	110	110	110	110	110	110	110	110
Cable preinstalado		•	•	•	•	•	•	•	•	•	•	•
Posibilidad de conexión trifásica		•	•	•	•	•	•	•	-	-	•	-

• Si tiene/- No tiene

1) Clase de eficiencia energética dentro del rango A+++ (más eficiente) a D (menos eficiente).

Tipo de placa		Vitrocerámica ancho 80 cm	Vitrocerámicas ancho 60 cm								
Modelos/terminaciones	Biselada	3EB785LQ	3EB767LQ	3EB765LQ					3EB721LR		
	Bisel delantero				3EB715LR				3EB714LR	3EB720LR	
	Marco inoxidable					3EB715XR					3EB720XR
	Cristal						3EB715ER				
Dimensiones											
Tipo de anchura	cm	80	60	60	60	60	60	60	60	60	60
Anchura del aparato	mm	791	592	592	592	583	592	592	592	592	583
Fondo del aparato	mm	522	522	522	522	513	522	522	522	522	513
Sistema de instalación	mm	Muelles	Muelles	Muelles	Muelles	Muelles	Muelles	Muelles	Muelles	Muelles	Muelles
Anchura del nicho	mm	750	560	560	560	560	560	560	560	560	560
Profundidad del nicho	mm	490	490	490	490	490	490	490	490	490	490
Profundidad mínima de balda	mm	600	600	600	600	600	600	600	600	600	600
Grosor mínimo de balda	mm	16	16	16	16	16	16	16	16	16	16
Distancia mínima entre superficie de balda y parte superior delantera horno	mm	20	20	20	20	20	20	20	20	20	20
Altura sobre superficie	mm	6	6	6	6	3	6	6	6	6	3
Altura bajo balda	mm	45	39	45	45	48	45	45	45	45	48
Prestaciones											
Control electrónico		Control Deslizante	Control Deslizante	Control Deslizante	Control Táctil de fácil uso	Control Táctil de fácil uso	Control Táctil de fácil uso	Control Táctil de fácil uso	Control Táctil de fácil uso	Control Táctil de fácil uso	Control Táctil de fácil uso
Niveles de potencia		17	17	17	17	17	17	17	17	17	17
Control de temperatura del aceite		-	-	-	-	-	-	-	-	-	-
Niveles de temperatura del aceite		-	-	-	-	-	-	-	-	-	-
Programación de tiempo de cocción		•	•	•	•	•	•	•	•	•	•
Función Alarma con duración de aviso regulable		•	•	•	•	•	•	•	•	•	•
Función Memoria		•	•	•	•	•	•	•	•	•	•
Función Limpieza: bloqueo del control		•	•	•	-	-	-	-	-	-	-
Función de Seguridad para niños con opción de bloqueo permanente o temporal		•	•	•	•	•	•	•	•	•	•
Función Silencio		•	•	•	•	•	•	•	•	•	•
Indicador de 2 niveles de calor residual (H/h)		•	•	•	•	•	•	•	•	•	•
Autodesconexión antiolvido de la placa		•	•	•	•	•	•	•	•	•	•
Zonas de cocción											
Zonas vitrocerámicas		5	3	3	3	3	3	3	4	4	4
Zonas vitrocerámicas con función Sprint®		2	1	2	-	-	-	-	-	-	-
Zona central											
Diámetro de la zona	cm	28/21	-	-	-	-	-	-	-	-	-
Potencia	kW	2,7/2,1	-	-	-	-	-	-	-	-	-
Sprint®/Turbo	kW	3,4	-	-	-	-	-	-	-	-	-
Zona delantera derecha											
Diámetro de la zona	cm	21/12	-	18/12	18	18	18	18	21/12	21	21
Potencia	kW	2,1/0,8	-	2,0/1,0	2	2	2	2	2,2/0,75	2,2	2,2
Sprint®/Turbo	kW	2,6	-	2,3	-	-	-	-	-	-	-
Zona trasera derecha											
Diámetro de la zona	cm	10	32/26/21	15	15	15	15	15	15	15	15
Potencia	kW	0,6	4,4/3,4/2,0	1,2	1,2	1,2	1,2	1,2	1,2	1,2	1,2
Sprint®/Turbo	kW	-	3,4	-	-	-	-	-	-	-	-
Zona delantera izquierda											
Diámetro de la zona	cm	18	15	-	-	-	-	-	15	15	15
Potencia	kW	2	1,2	-	-	-	-	-	1,2	1,2	1,2
Sprint®/Turbo	kW	-	-	-	-	-	-	-	-	-	-
Zona trasera izquierda											
Diámetro de la zona	cm	15	15	28/21	28/21	28/21	28/21	23	18	18	18
Potencia	kW	1,2	1,2	2,7/2,1	2,7/2,0	2,7/2,0	2,7/2,0	2,5	2	2	2
Sprint®/Turbo	kW	-	-	3,4	-	-	-	-	-	-	-
Conexión eléctrica											
Potencia de conexión	W	9.800	5.750	5.750	5.700	5.700	5.700	5.700	6.600	6.600	6.600
Tensión nominal	V	220-240	220-240	220-240	220-240	220-240	220-240	220-240	220-240	220-240	220-240
Frecuencia de red	Hz	50-60	50-60	50-60	50-60	50-60	50-60	50-60	50-60	50-60	50-60
Longitud del cable de conexión	cm	100	100	100	100	100	100	100	100	100	100
Possibilidad de conexión trifásica		•	-	•	•	•	•	•	•	•	•

• Sí tiene/- No tiene

Tipo de placa		Gas cristal					
Modelos/terminaciones	Butano	3ETG676HB	3ETG663HB	3ETG563HB	3ETG664HB	3ETG464MB	3ETG667HB
	Gas natural		3ETG663HN				
Dimensiones							
Tipo de anchura	cm	75	60	60	60	60	60
Anchura del aparato	mm	752	590	590	590	590	592
Fondo del aparato	mm	520	520	520	520	520	522
Sistema de instalación		Muelles	Muelles	Muelles	Muelles	Muelles	Muelles
Anchura del nicho	mm	560	560	560	560	560	560
Profundidad del nicho	mm	490	490	490	490	490	490
Altura bajo balda	mm	45	45	45	45	45	45
Prestaciones							
Número quemadores de gas		5	3	3	4	4	3
Control preciso de la llama con 9 niveles		•	•	-	-	-	•
Número de zonas eléctricas		-	-	-	-	-	1
Wok		•	•	•	-	-	-
Autoencendido incorporado en mandos		•	•	•	•	•	•
Seguridad GasStop		•	•	•	•	•	•
Zonas de cocción							
Zona eléctrica diámetro	cm	-	-	-	-	-	18
Zona eléctrica potencia	kW	-	-	-	-	-	1,8/0,7
Zona delantera izquierda	kW	0,33-1	1,55-4	1,55-3,3	0,41-1,75	0,6-3	-
Diámetro recipientes	cm	12/16	22-30	22-30	14-22	20-26	-
Zona trasera izquierda	kW	0,41-1,75	-	-	0,41-1,75	0,41-1,7	0,41-1,75
Diámetro recipientes	cm	14-22	-	-	14-22	14-22	14-22
Zona central	kW	1,55-4	-	-	-	-	-
Diámetro recipientes	cm	22-30	-	-	-	-	-
Zona trasera derecha	kW	0,6-3	0,6-3	0,5-3	0,6-3	0,41-1,7	0,6-3
Diámetro recipientes	cm	20-26	20-26	20-26	20-26	14-22	20-26
Zona delantera derecha	kW	0,41-1,75	0,33-1	0,33-1	0,33-1	0,33-1	0,33-1
Diámetro recipientes	cm	14-22	12/16	12/16	12/16	12/16	12/16
Equipamiento							
Parrillas hierro fundido/esmaltadas		•/-	•/-	•/-	•/-	-/•	•/-
Acometida eléctrica y gas							
Longitud del cable de conexión	cm	100	100	100	100	100	100
Potencia total a red eléctrica	W	1,1	1,1	1,1	1,1	0,8	1.800
Potencia acometida de gas	kW	11,5	8	7,3	7,5	7,4	5,75
Voltaje de red	V	220-240	220-240	220-240	220-240	220-240	220-240
Frecuencia de red	Hz	50-60	50-60	50	50-60	50-60	50-60
Certificados							
Certificaciones		CE	CE	CE	CE	CE	CE
Número de homologación		PIN0099CT970	PIN0099CT970	PIN0099CT968	PIN0099CT970	PIN0099CT968	PIN0099CT970

Tipo de placa		Gas acero inoxidable					
Modelos/terminaciones	Butano	3ETX576HB	3ETX563HB	3ETX565HB	3ETX463MB	3ETX464MB	
	Gas natural						
Dimensiones							
Tipo de anchura	cm	75	60	60	60	60	
Anchura del aparato	mm	750	582	582	580	580	
Fondo del aparato	mm	520	520	520	510	510	
Sistema de instalación	mm	Muelles	Muelles	Muelles	Muelles	Muelles	
Anchura del nicho	mm	560	560	560	560	560	
Profundidad del nicho	mm	490	490	490	490	490	
Altura bajo balda	mm	45	43	45	43	43	
Prestaciones							
Número quemadores de gas		5	3	4	3	4	
Control preciso de la llama con 9 niveles		-	-	-	-	-	
Wok		•	•	•	•	-	
Autoencendido incorporado en mandos		•	•	•	•	•	
Seguridad GasStop		•	•	•	•	•	
Zonas de cocción							
Zona delantera izquierda	kW	0,33-1	1,55-3,3	0,35-1,75	1,55-3,3	0,6-3	
Diámetro recipientes	cm	12/16	20-26	14-22	20-26	20-26	
Zona trasera izquierda	kW	0,35-1,75	-	0,35-1,75	-	0,41-1,7	
Diámetro recipientes	cm	14-22	-	14-22	-	14-22	
Zona central	kW	1,55-3,3	-	-	-	-	
Diámetro recipientes	cm	20-26	-	-	-	-	
Zona trasera derecha	kW	0,5-3	0,35-1,7	1,55-3,3	0,35-1,7	0,41-1,7	
Diámetro recipientes	cm	20-26	14-22	20-26	14-22	14-22	
Zona delantera derecha	kW	0,35-1,75	0,33-1	0,33-1	0,33-1	0,33-1	
Diámetro recipientes	cm	14-22	12/16	12/16	12/16	12/16	
Equipamiento							
Parrillas hierro fundido/esmaltadas		•/-	•/-	•/-	-/•	-/•	
Acometida eléctrica y gas							
Longitud del cable de conexión	cm	150	100	100	100	100	
Potencia total a red eléctrica	W	1,1	0,8	1,1	0,8	0,8	
Potencia acometida de gas	kW	10,8	6	7,7	6	7,4	
Voltaje de red	V	220-240	220-240	220-240	220-240	220-240	
Frecuencia de red	Hz	50-60	50-60	50-60	50-60	50-60	
Certificados							
Certificaciones		CE	CE	CE	CE	CE	
Número de homologación		PIN0099CT968	PIN0099CT968	PIN0099CT968	PIN0099CT968	PIN0099CT968	

• Si tiene/- No tiene

Tipo de placa		FlexInducción	Inducción	Vitrocéramica	Gas Cristal	
Modelos		3EB939LQ	3EB930LQ	3EB730LQ	3ETG631HB	3ETG632HB
Terminación		Biselada	Biselada	Biselada	Biselada	Biselada
Dimensiones						
Tipo de ancho	cm	30	30	30	30	30
Anchura del aparato	mm	288	288	288	288	288
Fondo del aparato	mm	522	522	522	522	522
Sistema de instalación		Anclajes	Anclajes	Anclajes	Muelles	Muelles
Anchura del nicho	mm	270	270	270	270	270
Profundidad del nicho	mm	490	490	490	490	490
Altura sobre superficie	mm	6	6	6	6	6
Altura bajo balda	mm	51	51	39	45	45
Prestaciones						
Control electrónico		Control Deslizante	Control Deslizante	Control Deslizante	Mandos	Mandos
Control preciso de la llama		-	-	-	•	•
Niveles de potencia/temperatura		17	17	17	9	9
Inicio automático/Autoencendido		•/-	•/-	-/-	-/•	-/•
Seguridad Gas Stop		-	-	-	•	•
Tipo de parrilla		-	-	-	Individual	Individual
Material de la parrilla		-	-	-	Hierro fundido	Hierro fundido
Función Limpieza: bloqueo del control		•	•	•	-	-
Función Cronómetro		•	•	•	-	-
Función Mantener caliente		-	-	-	-	-
Función Memoria		•	•	•	-	-
Función Potencia máxima regulable		•	•	-	-	-
Función de Seguridad para niños con opción de bloqueo permanente o temporal		•	•	•	-	-
Indicador de calor residual		-	-	-	-	-
Indicador de 2 niveles de calor residual (H/h)		•	•	•	-	-
Autodesconexión antiolvido de la placa		•	•	•	-	-
Tapa de cristal vitrocerámico		-	-	-	-	-
Zonas de cocción						
Zonas de inducción		1	2	-	-	-
Zonas vitrocerámicas		-	-	2	-	-
Zonas de gas		-	-	-	1	2
Zona delantera						
Diámetro zona	mm	21 x 40	21	18	-	-
Potencia	kW	3,3	2,2	2	1,55-4 (Wok)	0,41-1,75
Sprint®	kW	3,7	3,7	2,3	-	-
Zona trasera						
Diámetro zona	mm	-	15	15	-	-
Potencia	kW	-	1,4	1,2	-	0,6-3
Sprint®	kW	-	2,2	-	-	-
Conexión de gas						
Potencia acometida de gas	kW	-	-	-	4	4,7
Inyectores serie		-	-	-	Butano	Butano
Conexión eléctrica						
Potencia total	W	3.700	3.700	3.500	1,1	1,1
Tensión nominal	V	220-240	220-240	220-240	220-240	220-240
Frecuencia de red	Hz	50-60	50-60	50-60	50-60	50-60
Longitud del cable de conexión	cm	110	110	100	100	100
Certificados						
Número de homologación		-	-	-	PIN0099CT970	PIN0099CT970

• Sí tiene/- No tiene